

## A la station-service

### A la station-service

Veillez indiquer, dans les cases ci-dessous, toutes les informations concernant votre véhicule, afin de pouvoir vous y référer rapidement à la station-service. Ces données figurent à la section «A la station-service».

#### Carburant

Utiliser de préférence, de l'essence sans plomb afin de protéger l'environnement.

**Super sans plomb**  
(indice d'octane 95 ou 98)

Sur les véhicules à convertisseur catalytique, utiliser exclusivement de l'essence sans plomb.

**Super au plomb**  
(indice d'octane 98)

Super carburant utilisable sur les véhicules sans convertisseur catalytique en cas de non disponibilité de super sans plomb.

**Combustible diesel**

Utiliser un gazole de qualité appropriée aux conditions climatiques.

#### Contenance du réservoir: 70 litres

Il est possible d'utiliser du super sans plomb 98 d'octane sans devoir effectuer de réglage particulier du moteur. Cependant, les performances du moteur ne seront pas accrues.

#### Huile moteur

Il est recommandé d'utiliser, pour les moteurs à essence et diesel, une «Huile Moteur Super Multigrade» Ford ou une Huile Hautes Performances «XR+» Ford ou une Huile Moteur Synthétique «Formula S» Ford ou encore une huile répondant à la spécification API SG/CD.

#### Viscosité de l'huile

#### Pression de gonflage

Pneus froids (bar)

Avant

Arrière

#### Dimensions des pneus

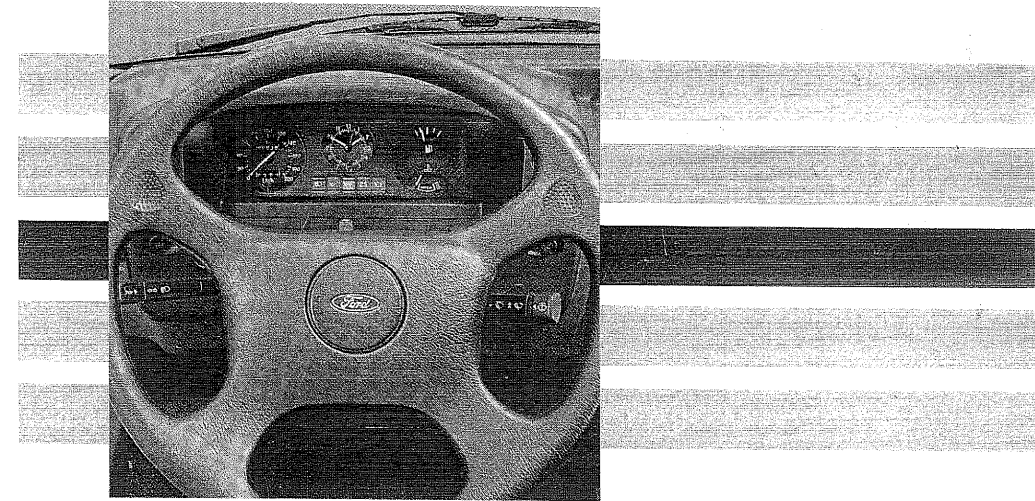

# Ford Transit

# Sommaire

## Tableau de bord et commandes

<b>Tableau de bord</b>	<b>4</b>
<b>Commandes</b>	<b>22</b>
<b>Chauffage et ventilation</b>	<b>32</b>
<b>Equipement intérieur</b>	<b>36</b>

## Démarrage et conduite

<b>Démarrage</b>	<b>46</b>
<b>Freins</b>	<b>49</b>
<b>Transmission automatique</b>	<b>52</b>
<b>Attelage d'une remorque</b>	<b>54</b>
<b>Convertisseur catalytique</b>	<b>56</b>

## Informations et caractéristiques techniques

<b>Vérification et entretien périodiques</b>	<b>58</b>
<b>Ce qu'il faut faire en cas d'urgence</b>	<b>72</b>
<b>Caractéristiques techniques</b>	<b>91</b>
<b>A la station-service</b>	<b>96</b>
<b>Index</b>	<b>103</b>

Les illustrations, informations techniques et caractéristiques de ce Manuel étaient, à notre connaissance, correctes au moment de la mise sous presse. La société Ford se réserve le droit de changer les prix, spécifications, équipements et instructions d'entretien à tout moment, sans préavis, et ce, dans le cadre de la politique de développement et d'améliorations permanente des produits.

Vous trouverez, dans ce Manuel d'Utilisation, toutes les caractéristiques de la gamme complète des Transit. En conséquence, certains textes sont susceptibles de ne pas s'appliquer à votre véhicule.

Aucune reproduction, même partielle, de ce Manuel, enregistrement ou transmission sous quelque forme que ce soit: électronique, mécanique, photocopies, traduction, ou autres moyens, n'est autorisée sans la permission préalable de Ford Motor Company Limited.

Malgré tout le soin apporté à la réalisation de ce document, nous ne saurions être tenus responsables, de quelque manière que ce soit, de toute erreur ou omission susceptible d'y figurer. Néanmoins, soyez assurés que tous les efforts ont été faits pour que votre Manuel d'Utilisation soit aussi complet et précis que possible.

Les pièces d'origine et accessoires Ford, ainsi que les pièces Motorcraft, ont été spécialement conçus pour votre véhicule.

Il est important de noter que les pièces et accessoires d'origine autres que Ford ne sont pas contrôlés et commercialisés par Ford. Le montage et/ou l'utilisation de ces produits peuvent avoir des effets négatifs sur les caractéristiques de fonctionnement de votre véhicule et, par là même, affecter sa sécurité.

Ford n'est, en aucun cas, responsable de détériorations provoquées par l'utilisation de pièces et accessoires d'origine autres que Ford.

Publié par: Ford-Werke Aktiengesellschaft · Service Après-vente  
Imprimé en Allemagne par R. Winters GmbH, Wissen  
© Copyright en Allemagne



Imprimé sur du papier non blanchi au chlore.

## Symboles utilisés dans le manuel d'utilisation

Comment protéger le conducteur et les passagers de votre véhicule? Comment éviter toute détérioration de votre véhicule? Pour répondre à ces questions, lisez attentivement ce qui suit:

Vous constaterez que le symbole ci-contre figure à certains emplacements dans le texte du présent manuel. Ce symbole est destiné à souligner des points «importants».

## Symboles utilisés sur le véhicule

En certains endroits, sur le véhicule lui-même ou sur l'équipement, figure le symbole ci-contre: il signifie la présence d'un danger. N'essayez pas de toucher ou de tenter de régler avant d'avoir lu les instructions spéciales qui figurent dans les pages correspondantes du présent manuel.

Ce symbole est destiné à vous prévenir que certains composants sont alimentés sous haute tension, ne jamais toucher ces composants lorsque le moteur est en marche ou le contact établi.

## Symbole concernant les organes contenant de l'amiante

Certains organes de votre véhicule tels que des joints ou les bandes de frein de la transmission automatique, contiennent de l'amiante.

Attention: L'inhalation de la poussière d'amiante est dangereuse pour la santé, en cas d'intervention sur ce type d'organe, il est nécessaire de porter un masque respiratoire. L'élimination de la poussière d'amiante doit s'effectuer à l'aide d'un aspirateur, jamais par soufflage. Toutes les pièces de rechange Ford et Motorcraft qui contiennent de l'amiante sont identifiées par le symbole ci-contre.

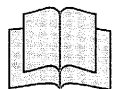
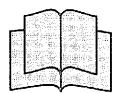
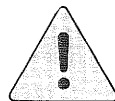
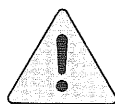

Nous vous félicitons de l'achat de votre nouveau Transit. Une bonne connaissance de votre véhicule vous permettra de conduire en toute sécurité, c'est la raison pour laquelle, nous vous demandons de lire ce manuel pour mieux connaître votre nouveau Transit.

- Le **Manuel d'Utilisation** vous donne toutes les informations concernant l'équipement et les commandes de votre véhicule, ainsi que certains conseils concernant la conduite et les opérations d'entretien général.

Il décrit également toutes les options et modèles commercialisés. C'est pourquoi certains textes sont susceptibles de ne pas s'appliquer à votre véhicule.

- Le **Guide Audio Ford** vous donne toutes les informations concernant le programme audio Ford.
- Le **Carnet de Service** vous informe sur la garantie Ford et décrit le programme de service Ford prévu pour votre véhicule.

L'entretien régulier de votre véhicule vous permettra de vous déplacer en toute sécurité. En outre, cet entretien lui fera garder toute sa valeur de revente. Vous pouvez faire confiance au réseau de plus de 10 000 concessionnaires Ford répartis en Europe, ils ont à leur disposition des équipes de spécialistes capables de vous offrir des prestations de qualité, ils disposent, en outre, d'une vaste gamme d'outils et d'équipements spéciaux conçus pour intervenir sur les véhicules Ford.

Dans votre pays d'origine ou à l'étranger, votre concessionnaire Ford est, pour vous, la garantie de montage de pièces Ford et Motorcraft d'origine sur votre véhicule.

Grâce au niveau de confort et de sécurité très élevé dont bénéficie votre nouveau Transit, nous vous souhaitons d'apprécier pleinement le plaisir de conduire.

Votre Transit n'exige aucun rodage particulier, cependant, au cours des 1500 premiers kilomètres, n'appuyez pas trop brutalement sur l'accélérateur, évitez de conduire à vitesse constante, changez plus fréquemment de vitesse pendant la période de rodage, sans effectuer de sur-régime inutile (boîte de vitesses à commande manuelle). Cette pratique permettra de «roder» correctement les organes mécaniques du véhicule.

Évitez, dans la mesure du possible, d'effectuer des freinages violents au cours des 150 premiers kilomètres en circulation urbaine, ou des 1500 premiers kilomètres sur autoroute.

À l'issue des 1500 premiers kilomètres et en fonction des conditions de circulation et des limitations de vitesse, vous pouvez amener progressivement votre Transit à la vitesse de croisière et aux vitesses maximum autorisées.

# Tableau de bord (bas de gamme)

## Page 22

- Levier multi-fonctions:
- Clignotants
  - Inverseur phare/code
  - Appel lumineux
  - Avertisseur

## Pages 20-21

- Commutateur:
- Eclairage intérieur
  - Feu arrière de brouillard

## Page 8

Indicateur de vitesse

## Pages 10-12

- Témoins:
- Feux de route
  - Pression d'huile
  - Clignotants
  - Démarrage
  - Circuit de freins

## Page 9

Montre de bord analogique

## Page 9

- Jauge à carburant  
Thermomètre

## Page 36

Cendrier

## Avertissement! Commutateur de coupure d'alimentation à inertie

En cas d'accident, ce commutateur de sécurité coupe automatiquement l'alimentation en carburant du moteur, il peut également être déclenché en cas de vibrations soudaines du véhicule (par exemple: heurt lors d'une manoeuvre de stationnement). Pour réarmer le commutateur, se reporter aux instructions de la **page 75**.

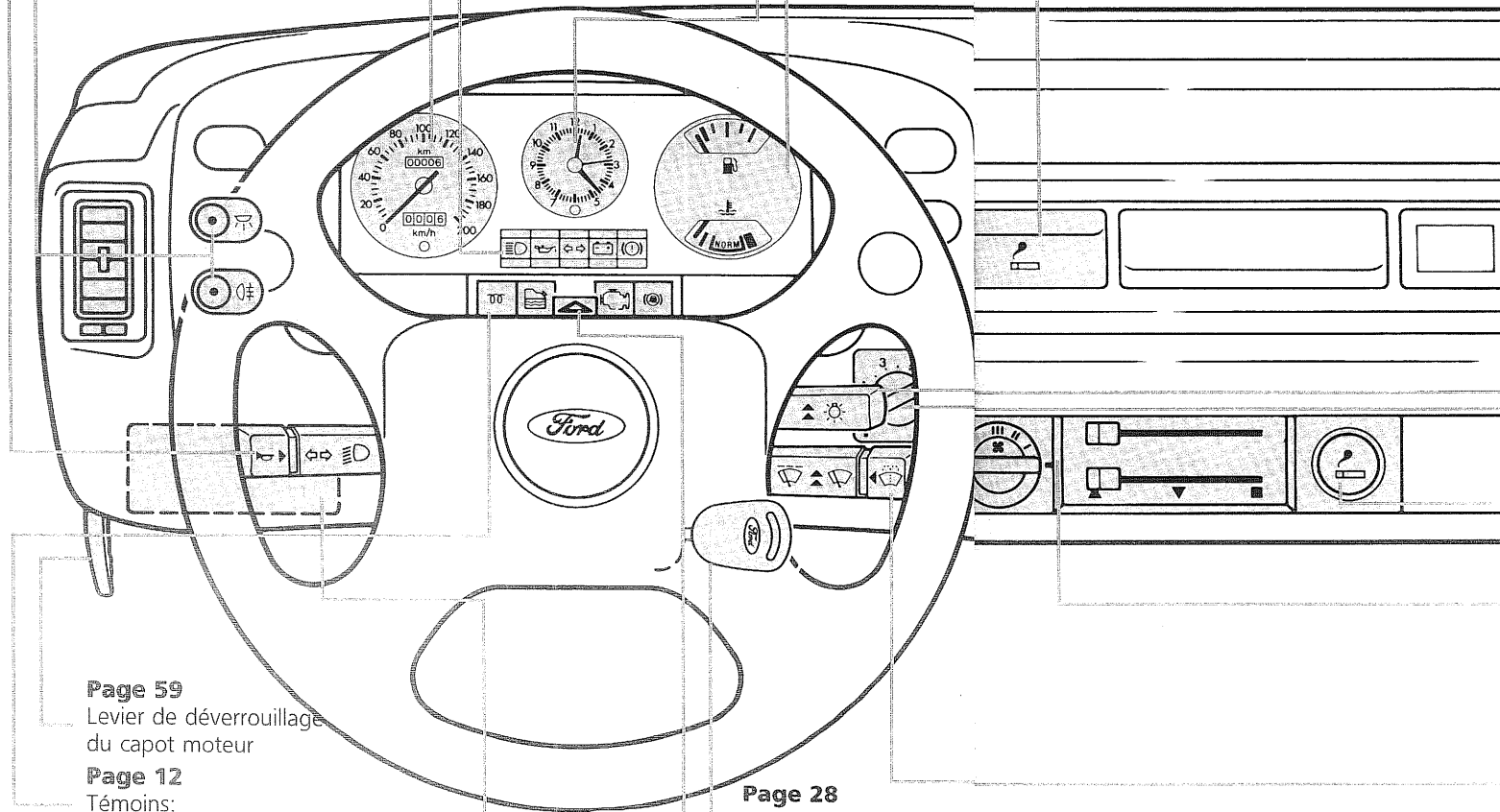

## Page 23

- Levier de commande d'éclairage
- Feux de position/arrière
  - Feux de route/croisement

## Page 21

- Sélecteur de réglage en hauteur du faisceau des projecteurs

## Page 36

- Allume-cigares

## Pages 32-35

- Chauffage et ventilation
- Commutateur de soufflerie
  - Commande de température
  - Commande de répartition d'air

## Page 23

- Levier d'essuie-glace
- Pare-brise
  - Lave-glace/essuie-glace

## Page 59

- Levier de déverrouillage du capot moteur

## Page 12

- Témoins:
- Moteur diesel
  - Capteur du décanteur de filtre à gazole (moteur diesel)
  - Dispositif de gestion moteur
  - Circuit de freinage anti-blocage

## Pages 88-89

Boîte à fusibles

## Page 28

Verrou de colonne de direction/démarrage

## Page 23

Témoin feux de détresse

# Tableau de bord (haut de gamme)

## Page 22

- Levier multi-fonctions:
- Clignotants
  - Inverseur phare/code
  - Appel lumineux
  - Avertisseur

## Page 14

- Jauge à carburant  
Thermomètre

## Page 15

- Instruments combinés
- Indicateur de vitesse
  - Montre analogique
  - Tachygraphe

## Pages 16-19

- Témoins:
- Feux de route
  - Pression d'huile
  - Système de freinage anti-blocage
  - Clignotants
  - Gestion du moteur
  - Démarrage
  - Capteur du décanteur du filtre à gazole (moteur diesel)
  - Circuit de freins
  - Démarrage à froid (moteur diesel)

## Pages 20-21

- Commutateur:
- Pare-brise chauffant
  - Eclairage intérieur
  - Feu arrière de brouillard

## ⚠ Avertissement! Commutateur de coupure d'alimentation à inertie

En cas d'accident, ce commutateur de sécurité coupe automatiquement l'alimentation en carburant du moteur, il peut également être déclenché en cas de vibrations soudaines du véhicule (par exemple: heurt lors d'une manoeuvre de stationnement). Pour réarmer le commutateur, se reporter aux instructions de la **page 75**.

## Page 21

- Commutateurs
- Dégivrage lunette arrière
  - Essuie-glace lunette arrière
  - Lave-glace lunette arrière

Radio:  
Se reporter au Guide Audio Ford

## Page 36

Cendrier

- ## Page 23
- Levier de commande d'éclairage
- Feux de position/arrière
  - Feux de route/position

- ## Page 21
- Sélecteur de réglage en hauteur du faisceau des projecteurs
- ## Page 36
- Allume-cigares

## Pages 32-35

- Chauffage et ventilation
- Commutateur de soufflerie
  - Commande de température
  - Commande de répartition d'air

## Page 23

- Levier d'essuie-glace
- Pare-brise
  - Lave-glace/essuie-glace

## Page 28

Verrou de colonne de direction/démarrage

## Page 23

Témoin feux de détresse

## Page 59

Levier de déverrouillage du capot moteur

Pages 88-89  
Boîte à fusibles

## Tableau de bord (bas de gamme)

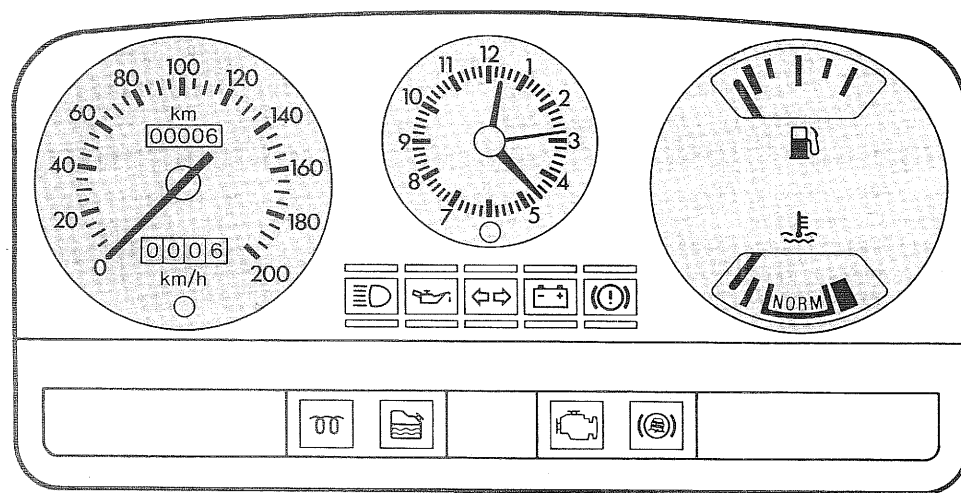

### Indicateur de vitesse, totalisateur général

Ces instruments indiquent la vitesse de déplacement et enregistrent les distances parcourues.

Indicateur de vitesse      Totalisateur général

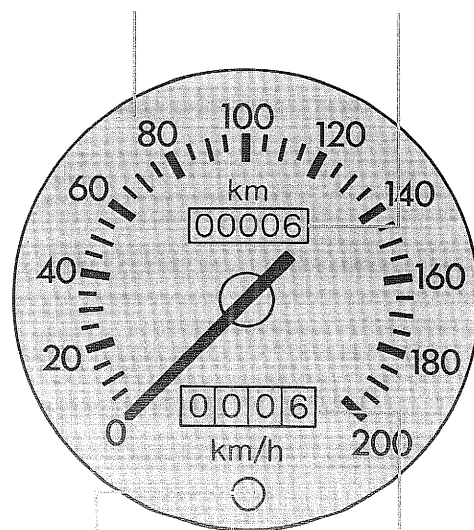

### Totalisateur journalier

Ce totalisateur indique le kilométrage correspondant à un déplacement déterminé. Appuyer sur le bouton pour le remettre à zéro.

Bouton de remise à zéro

Totalisateur journalier

### Montre analogique

Pour régler cette montre, appuyer sur le bouton puis le tourner.

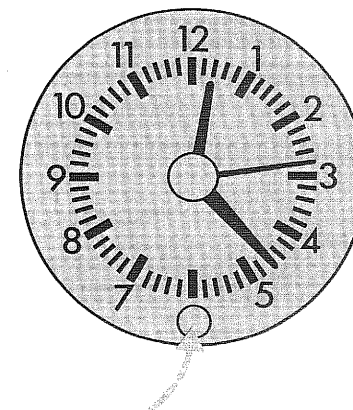

### Jauge à carburant

La jauge indique le niveau de carburant dans le réservoir lorsque le contact est établi.

Lorsque l'aiguille atteint la zone rouge, il reste encore environ 8 litres de carburant dans le réservoir.

Jauge à carburant

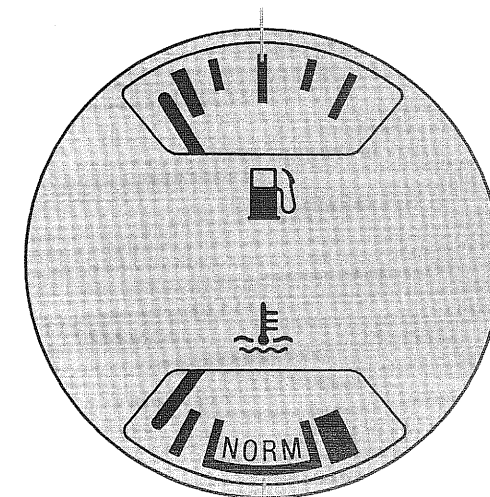

Thermomètre

### Thermomètre

Le thermomètre indique la température du liquide de refroidissement du moteur. En utilisation normale, l'aiguille du thermomètre doit être dans la zone NORM du cadran. En cas d'échauffement anormal du moteur, et lorsque l'aiguille atteint la zone rouge, il est nécessaire d'arrêter le moteur, de le laisser refroidir et de rechercher la cause de l'incident.

**⚠ Avertissement!** Lorsque le moteur est chaud, ne jamais enlever le bouchon du vase d'expansion. Ne pas redémarrer le moteur avant d'avoir découvert l'origine de l'incident.

## Tableau de bord (bas de gamme)

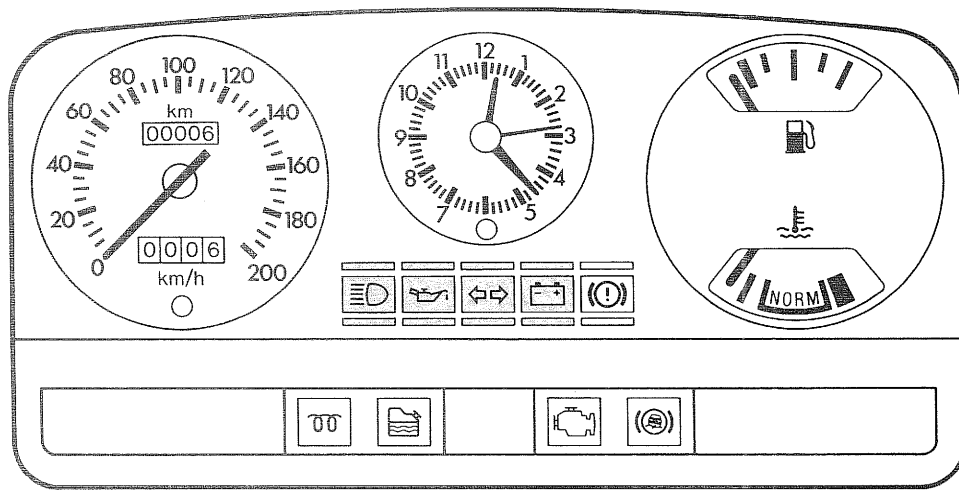

### Témoin feux de route

Ce témoin s'allume lorsque les phares sont en position feux de route ou lorsqu'on actionne la commande d'appel lumineux.

Témoin feux de route

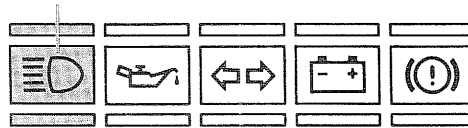

### Témoin de pression d'huile

Si ce témoin s'allume en marche, arrêter immédiatement le véhicule puis le moteur et vérifier le niveau d'huile. Refaire l'appoint immédiatement si le niveau est insuffisant.

**⚠ Avertissement!** Ne pas utiliser le véhicule si le niveau d'huile est normal, faire vérifier le moteur par un concessionnaire Ford.

### Témoin de clignotants

Ce témoin clignote lorsque les clignotants sont commandés. Si la fréquence de clignotement des témoins augmente, l'une des ampoules de clignotant est défectueuse.

Témoin de pression d'huile

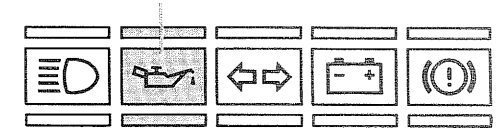

Témoin de clignotants

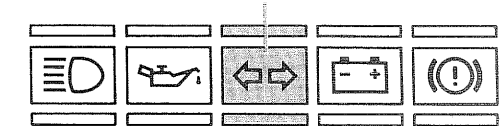

### Témoin de charge

Si ce témoin s'allume après la mise en marche ou pendant la mise à température du moteur, arrêter tous les consommateurs électriques inutiles, puis conduire le véhicule chez le concessionnaire Ford le plus proche pour contrôle.

Témoin de charge

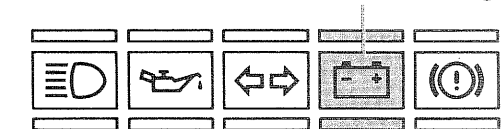

## Tableau de bord (bas de gamme)

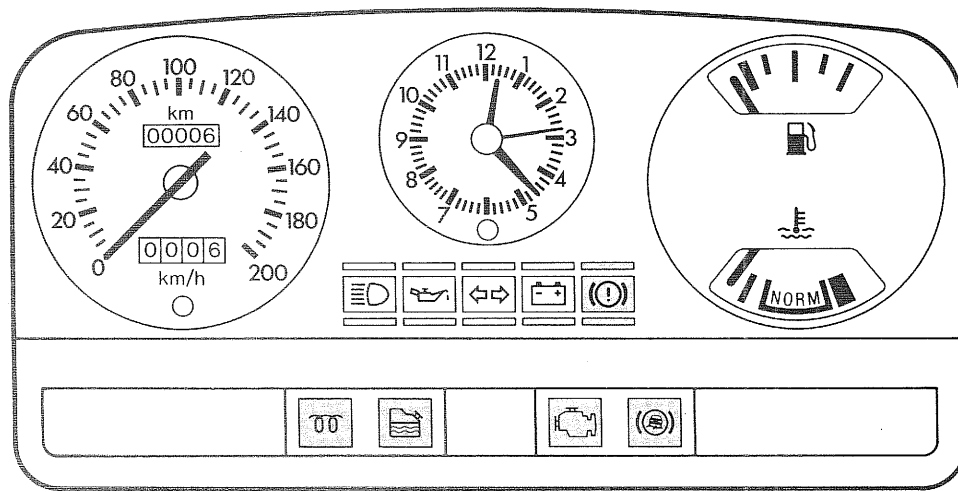

### Témoin de niveau de liquide de frein insuffisant

Si le témoin ne s'éteint pas, le niveau d'huile est insuffisant.

**⚠ Avertissement!** Ajouter du liquide de frein pour rétablir le niveau à hauteur du repère Max. Faire ensuite immédiatement vérifier le circuit de freins par un concessionnaire Ford. Lorsque le témoin s'allume en déplacement du véhicule, l'un des circuits est défectueux. Le second circuit de freins est intact. Faire vérifier votre véhicule par un concessionnaire Ford avant de continuer de l'utiliser.

**⚠ Avertissement!** Il sera alors nécessaire d'appuyer plus fortement sur la pédale de frein et de prévoir des distances d'arrêt plus longues.

Témoin de niveau de liquide de frein insuffisant

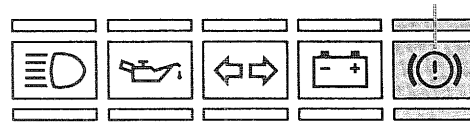

### Témoin de préchauffage (diesel)

Ce témoin s'allume lorsque le contact est établi. Démarrer le moteur dès que ce témoin s'éteint.

Témoin de préchauffage

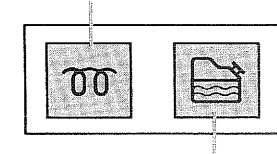

### Capteur du décanteur du filtre à gazole (diesel)

Lorsque ce témoin s'allume pendant le déplacement du véhicule, il indique qu'il est nécessaire de purger l'eau du décanteur. Se reporter à la section «Ce qu'il faut faire en cas d'urgence».

Capteur du décanteur du filtre à gazole

### Témoin de gestion du moteur

Ce témoin doit s'éteindre immédiatement après démarrage du moteur. S'il reste allumé après démarrage ou s'allume pendant la conduite du véhicule, il indique alors un fonctionnement défectueux du système de gestion du moteur. Ceci peut se traduire par une baisse des performances du moteur, et une augmentation de la consommation. Faire vérifier le véhicule par le concessionnaire Ford le plus proche.

Témoin de gestion du moteur

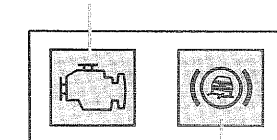

### Témoin de circuit de freinage anti-blocage

Si le témoin s'allume après démarrage ou pendant la conduite du véhicule, le circuit de freinage anti-blocage subit un incident. Les circuits de freins doubles fonctionnent cependant de façon normale. Dans un tel cas, faire contrôler immédiatement le circuit de freins par un concessionnaire Ford. Pour plus amples détails sur le fonctionnement du témoin du circuit de freinage anti-blocage, se reporter à la section «Freinage».

Témoin de circuit de freinage anti-blocage



## Tableau de bord (haut de gamme)

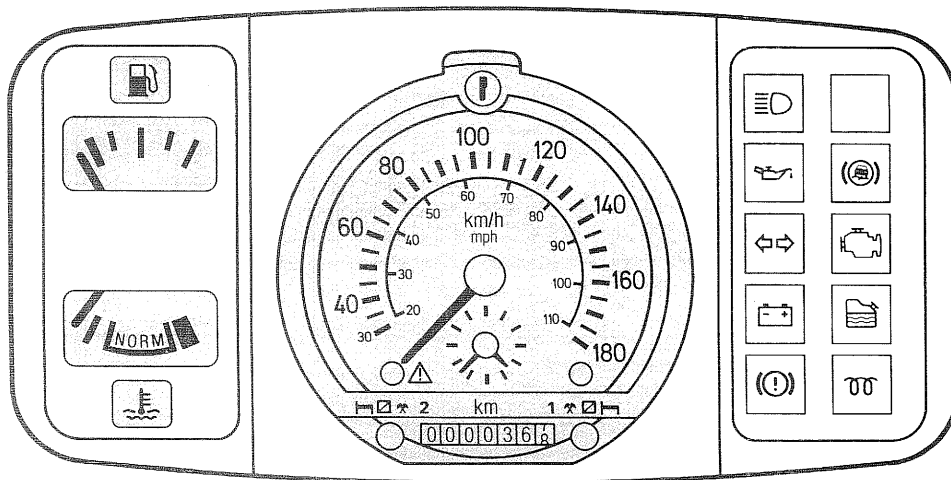

### Jauge à carburant

La jauge indique le niveau de carburant dans le réservoir lorsque le contact est établi.

Lorsque l'aiguille atteint la zone rouge, il reste encore environ 8 litres de carburant dans le réservoir.

### Jauge à carburant

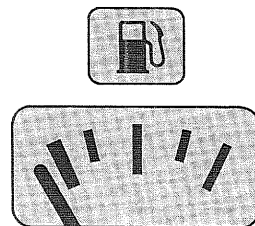

### Thermomètre

Le thermomètre indique la température du liquide de refroidissement du moteur. En utilisation normale, l'aiguille du thermomètre doit être dans la zone NORM du cadran. En cas d'échauffement anormal du moteur, et lorsque l'aiguille atteint la zone rouge, il est nécessaire d'arrêter le moteur, de le laisser refroidir et de rechercher la cause de l'incident.

### Thermomètre

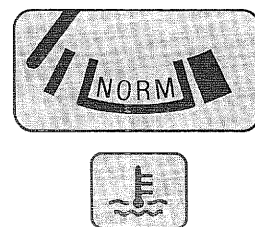

**⚠ Avertissement!** Lorsque le moteur est chaud, ne jamais enlever le bouchon du vase d'expansion. Ne pas redémarrer le moteur avant d'avoir découvert l'origine de l'incident.

### • Indicateur de vitesse/totalisateur/tachygraphe

Ces instruments indiquent la vitesse de déplacement du véhicule, enregistrent les distances parcourues ainsi que les vitesses de déplacement du véhicule.

### • Montre de bord analogique

Pour régler la montre de bord analogique, ouvrir le tachygraphe puis régler la montre de bord à l'aide du bouton moleté situé sur le côté du tachygraphe.

### Indicateur de vitesse

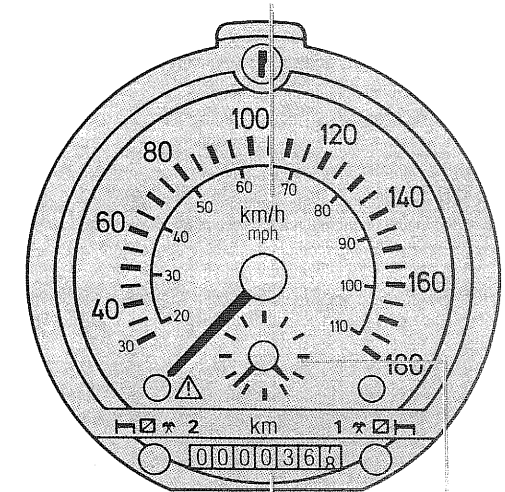

### Totalisateur

### Tachygraphe

### Verrou de clé du tachygraphe

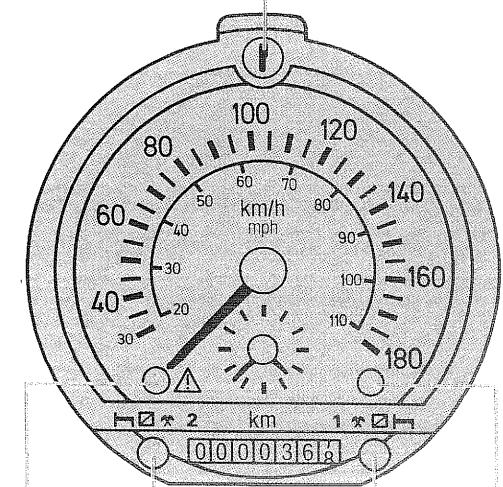

Bouton de sélection 2ème conducteur

Bouton de sélection 1er conducteur

Témoin de fonctionnement

Témoin de dépassement de vitesse

### • Tachygraphe deux conducteurs

Le tachygraphe peut être utilisé par le premier conducteur qui devra, avant de prendre la route, appuyer sur le bouton de sélection côté droit et le second conducteur sur le bouton côté gauche. La durée ainsi que la vitesse de conduite de chaque conducteur seront enregistrées sur le disque de contrôle.

Le témoin côté gauche indique que le tachygraphe est en fonction. Le témoin côté droit indique un dépassement de vitesse.

**⚠ Avertissement!** Le tachygraphe ne doit être ouvert que lorsque le véhicule est à l'arrêt. Le tachygraphe doit être utilisé conformément aux instructions du fabricant du tachygraphe.

## Tableau de bord (haut de gamme)

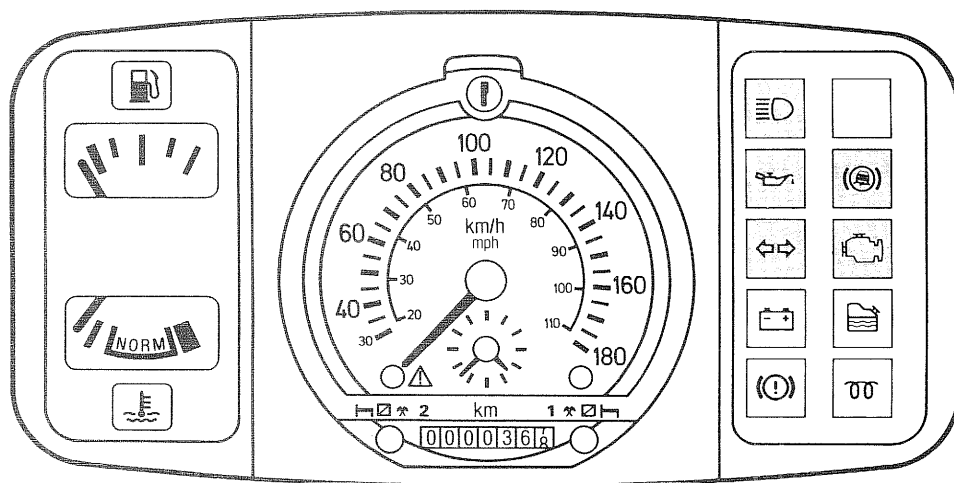

### Témoin feux de route

Ce témoin s'allume lorsque les phares sont en position feux de route ou lorsqu'on actionne la commande d'appel lumineux.

Témoin feux de route

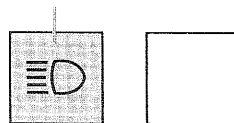

### Témoin de pression d'huile

Si ce témoin s'allume en marche, arrêter immédiatement le véhicule puis le moteur et vérifier le niveau d'huile. Refaire l'appoint immédiatement si le niveau est insuffisant.

**⚠ Avertissement!** Ne pas utiliser le véhicule si le niveau d'huile est normal, faire vérifier le moteur par un concessionnaire Ford.

Témoin de pression d'huile

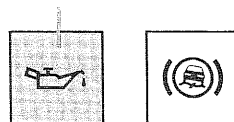

### Témoin de circuit de freinage anti-blocage

Si le témoin s'allume après démarrage ou pendant la conduite du véhicule, le circuit de freinage anti-blocage subit un incident. Les circuits de freins doubles fonctionnent cependant de façon normale. Dans un tel cas, faire contrôler immédiatement le circuit de freins par un concessionnaire Ford. Pour plus amples détails sur le fonctionnement du témoin du circuit de freinage anti-blocage, se reporter à la section «Freinage».

Témoin de circuit de freinage anti-blocage

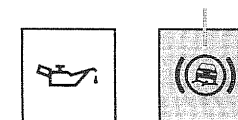

### Témoin de clignotants

Ce témoin clignote lorsque les clignotants sont commandés. Si la fréquence de clignotement des témoins augmente, l'une des ampoules de clignotant est défectueuse.

Témoin de clignotants

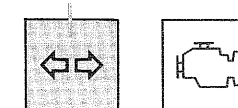

### Témoin de gestion du moteur

Ce témoin doit s'éteindre immédiatement après démarrage du moteur. S'il reste allumé après démarrage ou s'allume pendant la conduite du véhicule, il indique alors un fonctionnement défectueux du système de gestion du moteur. Faire vérifier le véhicule par le concessionnaire Ford le plus proche.

Témoin de gestion du moteur

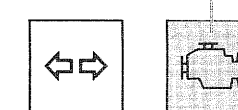

## Tableau de bord (haut de gamme)

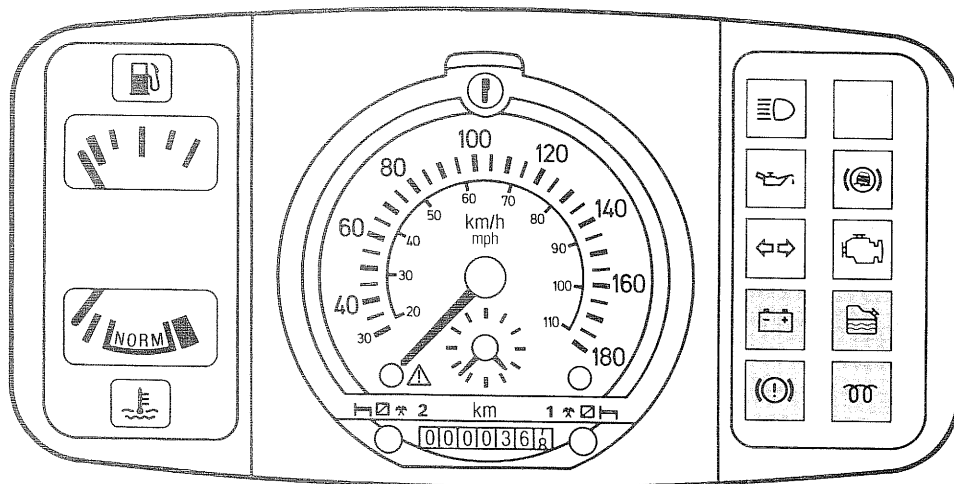

### Témoin de charge

Ce témoin s'allume lorsque le contact est établi.

S'il s'allume pendant la conduite du véhicule, arrêter le véhicule puis le moteur et vérifier la courroie de ventilateur. Si la courroie est en bon état, et parfaitement tendue, amener votre véhicule à la concession Ford la plus proche. Arrêter tous les consommateurs électriques inutiles afin d'éviter de décharger davantage la batterie.

Si la courroie de ventilateur est détériorée ou cassée, **ne pas conduire votre véhicule**. Faire remplacer la courroie par un concessionnaire Ford.

Témoin de charge

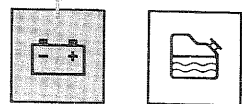

### Capteur du décanteur du filtre à gazole (diesel)

Lorsque ce témoin s'allume pendant le déplacement du véhicule, il indique qu'il est nécessaire de purger l'eau du décanteur. Se reporter à la section «Ce qu'il faut faire en cas d'urgence».

### Témoin de niveau de liquide de frein insuffisant

Si le témoin ne s'éteint pas, le niveau d'huile est insuffisant.

**⚠ Avertissement!** Ajouter du liquide de frein pour rétablir le niveau à hauteur du repère Max. Faire ensuite immédiatement vérifier le circuit de freins par un concessionnaire Ford. Lorsque le témoin s'allume en déplacement du véhicule, l'un des circuits est défectueux. Le second circuit de freins est intact. Faire vérifier votre véhicule par un concessionnaire Ford avant de continuer de l'utiliser.

**⚠ Avertissement!** Il sera alors nécessaire d'appuyer plus fortement sur la pédale de frein et de prévoir des distances d'arrêt plus longues.

### Témoin de préchauffage (diesel)

Ce témoin s'allume lorsque le contact est établi. Démarrer le moteur dès que ce témoin s'éteint.

Capteur du décanteur du filtre à gazole

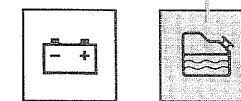

Témoin de niveau de liquide de frein insuffisant

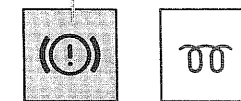

Témoin de préchauffage



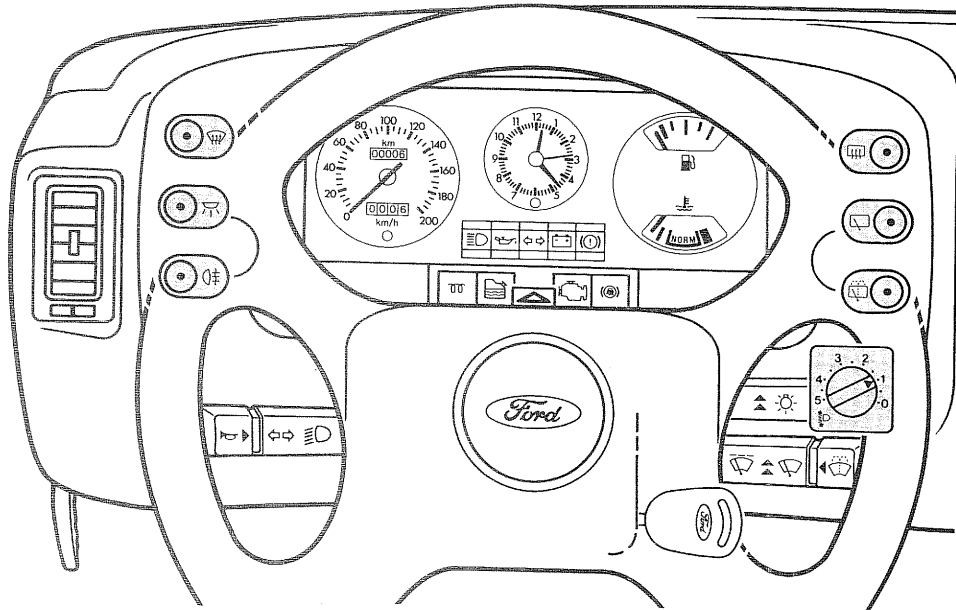

Chaque commutateur du tableau des instruments comporte un témoin incorporé et un symbole d'identification séparé. Les symboles sont automatiquement éclairés lorsque les feux extérieurs du véhicule sont allumés.

**Commutateur à bouton-poussoir de dégivrage de pare-brise**

Le dégivrage du pare-brise ne fonctionne que lorsque le moteur est en marche, il s'arrête automatiquement après 10 minutes de fonctionnement environ. Il est nécessaire de réappuyer sur ce commutateur en cas de reformation de givre ou condensation sur le pare-brise.

Le dégivrage du pare-brise est conçu de manière que la zone située devant le conducteur soit dégivrée/désembuée en premier.

**Commutateur à bouton-poussoir d'éclairage intérieur**

Ce commutateur commande l'éclairage intérieur monté sur le pavillon.

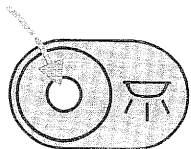
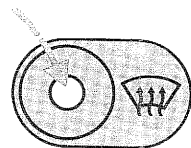

**Commutateur à bouton-poussoir des feux arrière de brouillard**

Les feux arrière de brouillard ne doivent être utilisés que lorsque les conditions de visibilité sont insuffisantes. Il peuvent être allumés lorsque le contact est établi et les feux extérieurs allumés.

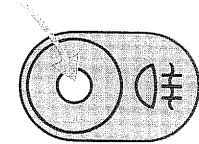

**Commutateur à bouton-poussoir de dégivrage de la lunette arrière**

Etablir le contact puis appuyer sur le commutateur pour dégivrer la lunette arrière.

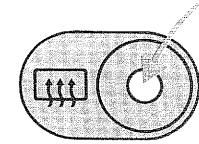

**Commutateur à bouton-poussoir d'essuie-glace de lunette arrière**

Etablir le contact et appuyer sur ce commutateur pour commander le balayage intermittent de l'essuie-glace de lunette arrière.

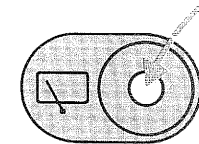

**Commutateur à bouton-poussoir de lave-glace de lunette arrière**

Appuyer sur le commutateur pour actionner le lave-glace, le gicleur de lave-glace est alimenté pendant 4 secondes environ.

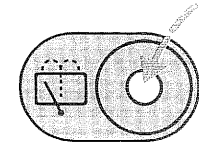

**Sélecteur de réglage en hauteur du faisceau des projecteurs (sauf Belgique)**

Ce sélecteur permet de régler la hauteur du faisceau des projecteurs en fonction de la charge du véhicule. Pour abaisser le faisceau des projecteurs, tourner le sélecteur dans le sens inverse des aiguilles d'une montre, pour remonter le faisceau des projecteurs, tourner le sélecteur dans le sens opposé. Le sélecteur doit être en position 0 lorsque le véhicule est vide. Lorsque le véhicule est en charge partielle ou à pleine charge, régler la hauteur du faisceau des projecteurs de manière qu'ils éclairent une zone située entre 35 et 100 m en avant du véhicule.

Sélecteur de réglage en hauteur du faisceau des projecteurs

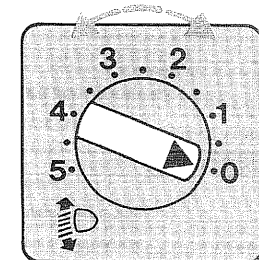

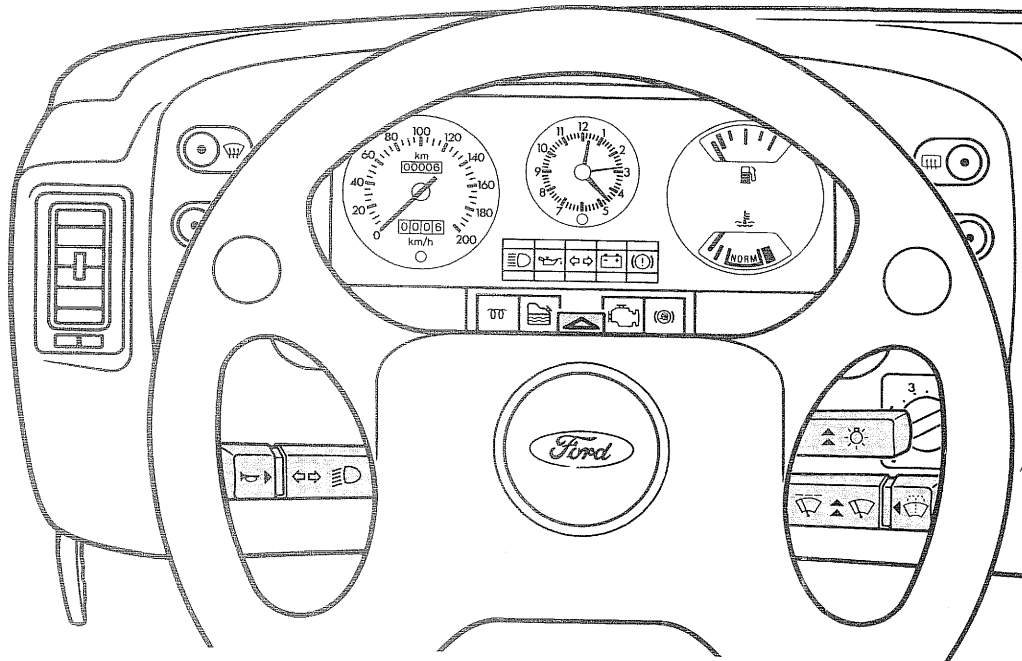

**Levier multi-fonctions**

Pour obtenir les fonctions ci-dessous, il est tout d'abord nécessaire d'établir le contact.

● **Clignotant côté droit**

Déplacer le levier vers le haut.  
Un répéteur de clignotant monté à l'arrière du pavillon côté droit clignotera également.

● **Clignotant côté gauche**

Déplacer le levier vers le haut.  
Un répéteur de clignotant monté à l'arrière du pavillon côté gauche clignotera également.

● **Feux de route**

Repousser le levier vers le tableau de bord.

● **Feux de croisement**

Ramener le levier en position neutre

● **Appel lumineux**

Tirer le levier vers le volant

**Avertisseur**

Appuyer sur le commutateur en bout du levier. L'avertisseur fonctionne également lorsque le contact est coupé.

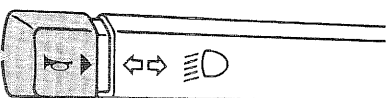
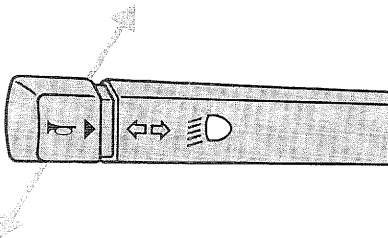
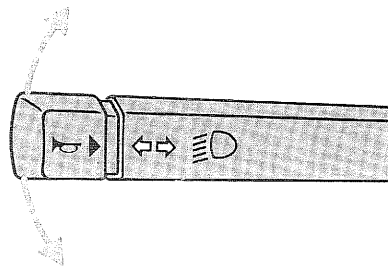

**Commutateur des feux de détresse**

Appuyer sur ce commutateur pour actionner simultanément tous les clignotants. (Les répéteurs de clignotant à l'arrière du pavillon côté droit et côté gauche clignoteront également). Cette fonction ne doit être utilisée qu'en cas d'urgence pour avertir les autres automobilistes d'un incident du véhicule, de l'approche d'un danger, etc. Le témoin du bouton clignote en même temps que les clignotants. Les feux de détresse peuvent être actionnés même lorsque le contact est coupé.

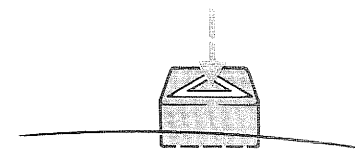

**Levier de commande d'éclairage**

A l'exception des feux de position, il est nécessaire que le contact soit établi pour commander les feux extérieurs du véhicule.

● **Feux éteints**

Commutateur en position repos.

● **Feux de position/feux arrière allumés**

Relever le levier dans la première position.

● **Feux de croisement**

Amener le levier dans la deuxième position.

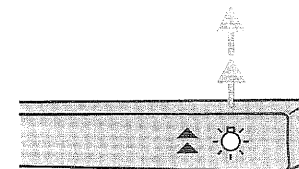

**Essuie-glace**

Pour commander les fonctions ci-dessous, le contact doit être établi.

● **Pare-brise**

**Balayage lent/rapide**

Relever le levier dans la première position pour obtenir la vitesse de balayage lente et en seconde position pour la vitesse de balayage rapide.

● **Balayage unique/intermittent**

Abaisser le levier.

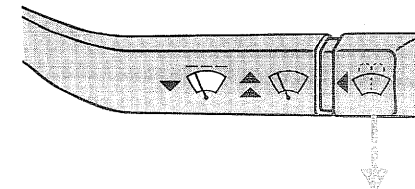
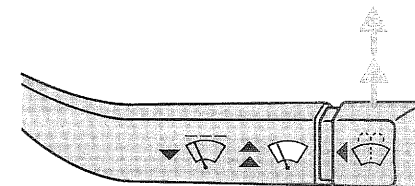

● **Lave-glace**

Appuyer brièvement ou maintenir enfoncé le bouton en bout du levier pour actionner le lave-glace. Lorsque les projecteurs sont allumés, les lave-phares sont également commandés.

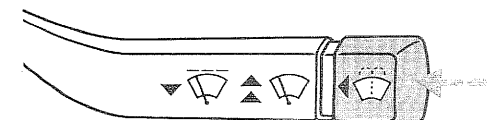

## Clés

La clé Ford commande tous les verrous du véhicule. En cas de perte, il est possible d'obtenir une clé de rechange auprès du concessionnaire Ford, en lui indiquant le numéro de la clé (ce numéro figure sur une languette fournie avec les clés d'origine).

Clés

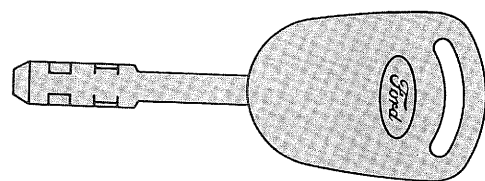

## Verrou du bouchon de remplissage

Pour déverrouiller le bouchon de remplissage du réservoir, tourner la clé dans le sens horloge puis enlever le bouchon.

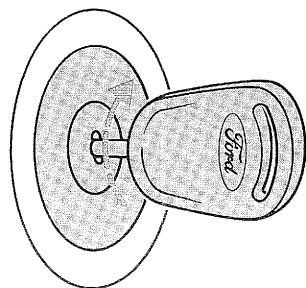

Tourner

## Verrous de portes

Les portes avant peuvent être verrouillées et déverrouillées de l'extérieur à l'aide de la clé ou de l'intérieur à l'aide du levier de verrouillage.

## Portes

En fonction de la position du contacteur d'éclairage intérieur, l'éclairage intérieur s'allume lorsqu'une porte avant est ouverte.

### • Portes avant

Pour ouvrir une porte avant de l'extérieur tirer sur la poignée, et de l'intérieur sur le levier de la poignée. La porte passager avant peut être verrouillée sans la clé : il suffit de repousser le levier de verrouillage vers l'avant pour faire apparaître le témoin noir, puis fermer la porte.

Porte verrouillée/déverrouillée

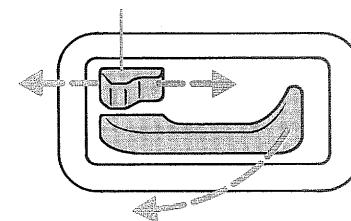

Ouverture de la porte

### • Porte coulissante

Pour ouvrir la porte coulissante de l'extérieur, tirer la poignée vers l'arrière. Pour verrouiller la porte sans la clé, repousser le levier de verrouillage pour faire apparaître le témoin noir. Pour ouvrir la porte, repousser le levier de verrouillage pour faire apparaître le témoin rouge puis tirer la poignée de porte vers l'arrière.

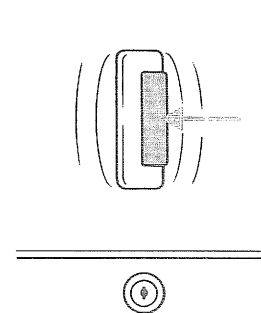

## Portes arrière battantes

Pour ouvrir la porte arrière côté droit de l'extérieur, tirer la poignée de la porte vers la gauche.

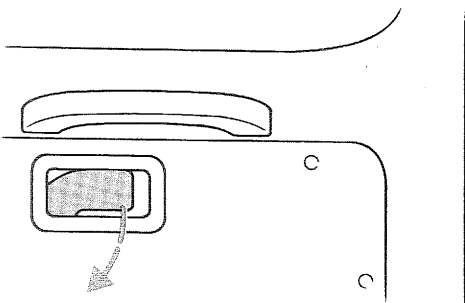
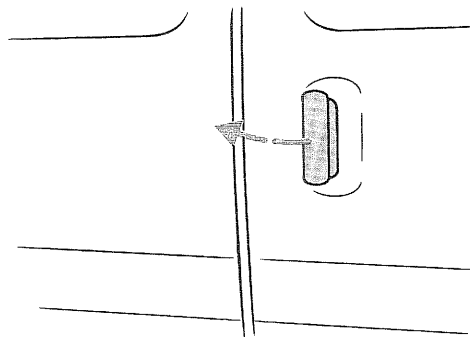

Pour ouvrir la porte de l'intérieur, tirer sur la poignée.

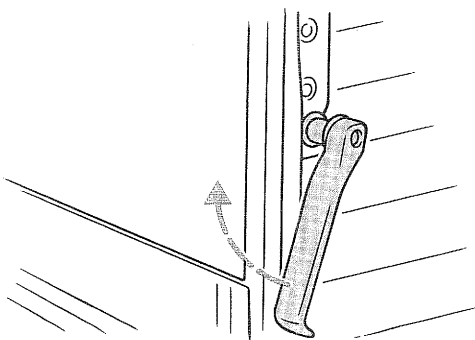

A l'exception des versions minibus, les portes arrière peuvent être ouvertes à 180°, il suffit de tirer les limiteurs d'ouverture de porte vers soi avant que la porte ne soit ouverte à 90°.

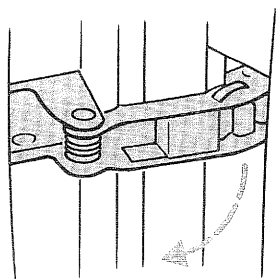

## Portes arrière battantes avec angle d'ouverture à 270°

Les portes arrière peuvent être ouvertes sur 270° et être fermement maintenues dans cette position d'ouverture.

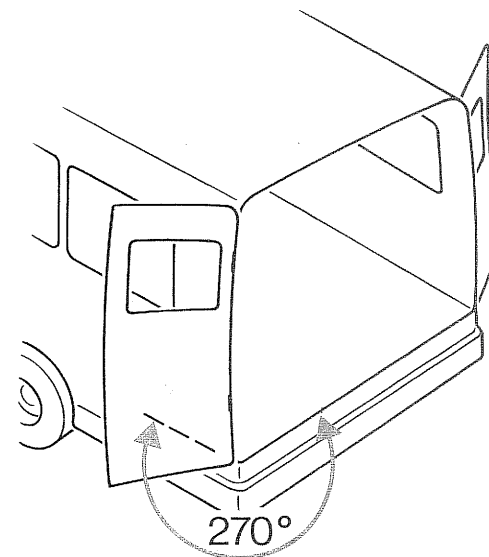

## Hayon

De l'extérieur:

Pour ouvrir le hayon, tirer la poignée située au-dessus de la plaque minéralogique. Lors de la fermeture du hayon, il se crée un phénomène de contre-pression qui peut donner l'impression d'un fonctionnement défectueux du verrou. Pour éviter ce phénomène, abaisser le hayon jusqu'à 20 cm environ dans sa position de fermeture, puis appuyer sur ce dernier pour le fermer.

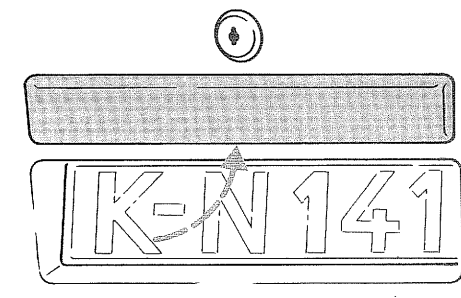

De l'intérieur:

Pour ouvrir le hayon de l'intérieur, tirer le levier vers la gauche, celui-ci est accessible par une découpe située à la partie inférieure du hayon.

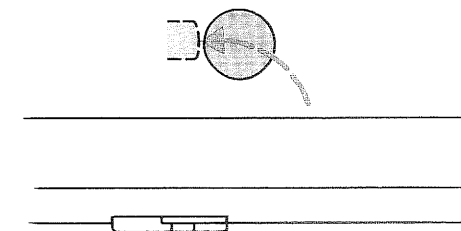

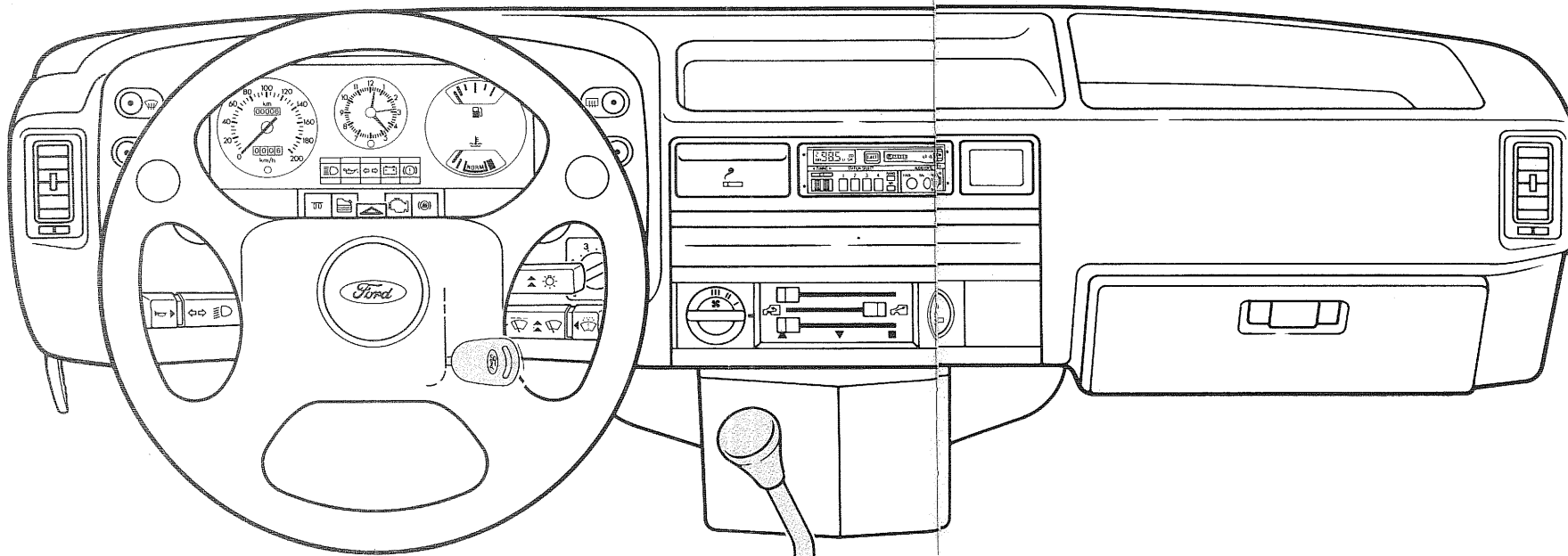

## Commutateur de démarrage/verrou de direction

La clé du commutateur de démarrage/verrou de direction peut occuper les positions suivantes:

- ⓪ Contact coupé. Blocage de la direction après retrait de la clé du commutateur.
- Ⓛ Déverrouillage de la direction, circuit d'allumage et circuits électriques hors tension (sauf radio, montre de bord).
- Ⓜ Contact établi, les témoins de charge et de pression d'huile sont allumés. La clé occupe cette position lors de la conduite du véhicule. Cette position doit également être sélectionnée en cas de remorquage du véhicule.
- ⓂⓂ Dans cette position, le démarreur est actionné. Relâcher la clé dès le démarrage du moteur.

Lorsqu'on retire la clé du commutateur de démarrage, il y a verrouillage de la colonne de direction et il est alors impossible de tourner le volant.

**⚠ Avertissement!** Ne pas amener la clé en position 0 lorsque le véhicule se déplace.

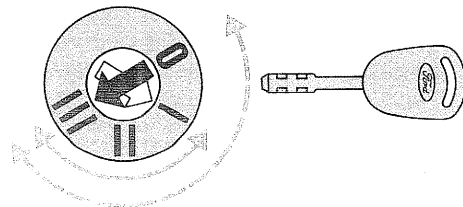

## Boîte de vitesses à commande manuelle à 5 rapports

La marche arrière ne peut être engagée qu'à partir du point mort, il est nécessaire de repousser le levier vers la droite contre la pression du ressort avant de le tirer vers l'arrière.

**⚠ Avertissement!** Pour rétrograder de 5ème en 4ème, ne pas tirer le levier de vitesses exagérément vers soi, car il y aurait risque de sélection accidentelle du 2ème rapport.

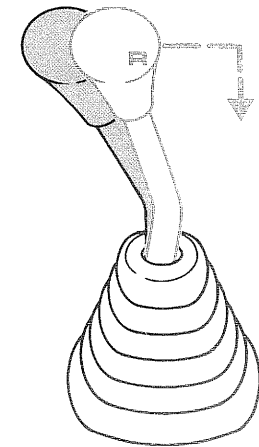



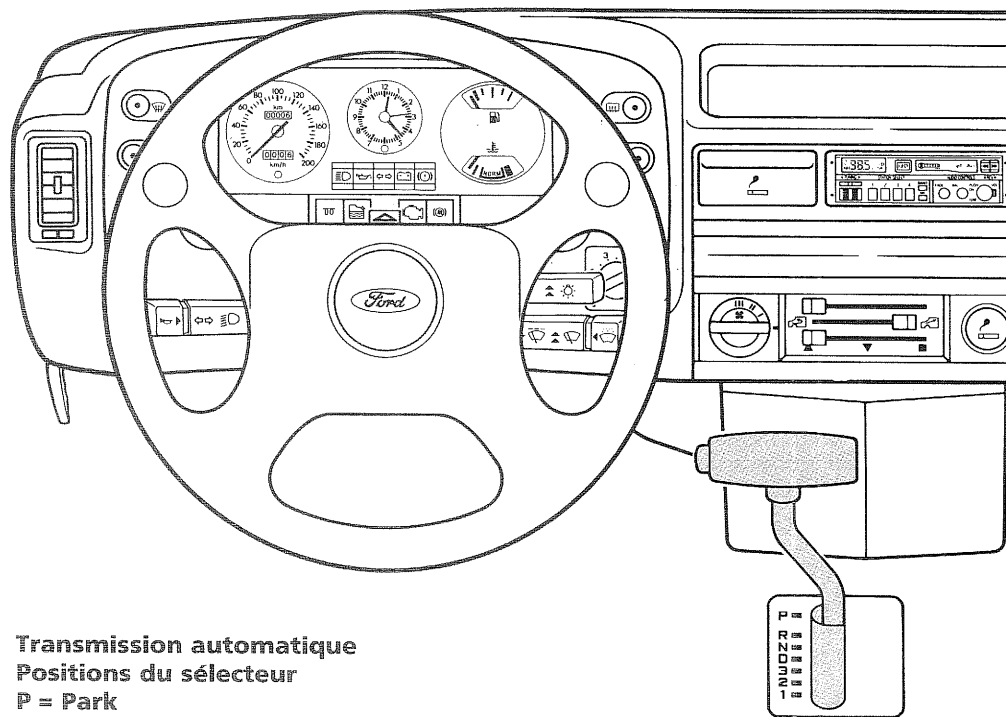

## Transmission automatique

### Positions du sélecteur

#### P = Park

Cette position ne doit être sélectionnée que lorsque le véhicule est à l'arrêt complet. Dans cette position, la transmission automatique est bloquée.

**⚠ Avertissement!** Ne jamais sélectionner la position P lorsque le véhicule se déplace.

#### R = Marche arrière

Cette position ne doit être sélectionnée que lorsque le véhicule est à l'arrêt et le moteur au ralenti.

#### N = Position neutre

Le sélecteur doit occuper cette position au démarrage du véhicule et au ralenti. La puissance du moteur n'est alors pas transmise aux roues.

#### D = Route – mode économique

Cette position correspond à l'utilisation normale du véhicule et permet la sélection des 4 rapports.

#### 3 = Conduite à l'aide de 3 rapports

Dans cette position, la transmission assure la sélection automatique des 3 premiers rapports.

P = Park ..... **P** ■

R = Marche arrière ..... **R** ■

N = Position neutre ..... **N** ■

D = Route – Mode économique ..... **D** ■

3 = Sélection 3 rapports ..... **3** ■

2 = Sélection 2 rapports ..... **2** ■

1 = Sélection 1 rapport ..... **1** ■

## 2 = Conduite à l'aide de 2 rapports

Cette position doit être sélectionnée dans les descentes à fort pourcentage afin de soulager les freins, ainsi que dans les montées longues et sur routes sinueuses, à condition toutefois que la vitesse ne descende pas en-dessous de 40 km/h. En condition hivernale exceptionnelle (routes enneigées ou verglacées), cette position peut être utilisée pour démarrer le véhicule.

## 1 = Conduite à l'aide d'un rapport

Cette position convient pour les montées et les descentes à fort pourcentage. La transmission automatique ne sélectionne alors que le premier rapport.

## Verrouillage du levier de sélecteur

Il est nécessaire d'appuyer sur le bouton du levier de sélecteur pour engager la position **R** et pour engager ou dégager la position **P**. Il est également nécessaire d'appuyer sur ce verrou lors du passage en positions **3**, **2** et **1**.

## Démarrage du moteur

Le moteur ne peut être démarré que lorsque le levier de sélecteur est en position N ou P.

## Sélection des rapports

**⚠ Attention!** Avant de sélectionner un rapport, serrer le frein à main ou le frein à pied car, dans le cas inverse, il y aurait déplacement immédiat du véhicule dès la sélection du rapport.

## Frein à main

Tirer le levier vers le haut pour serrer le frein à main. Pour le desserrer, le soulever légèrement, appuyer sur le bouton en bout du levier, puis abaisser le levier. Le frein à main agit sur les roues arrière.

Serrer le frein à main à fond avant de quitter le véhicule, particulièrement lorsque le moteur reste en marche.

Pour bénéficier d'un meilleur serrage du frein à main, appuyer sur la pédale de frein et simultanément relever le levier de frein à main.

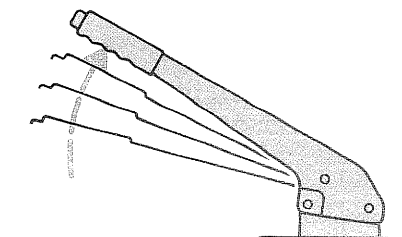
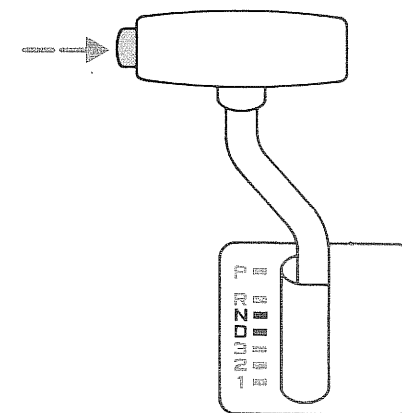

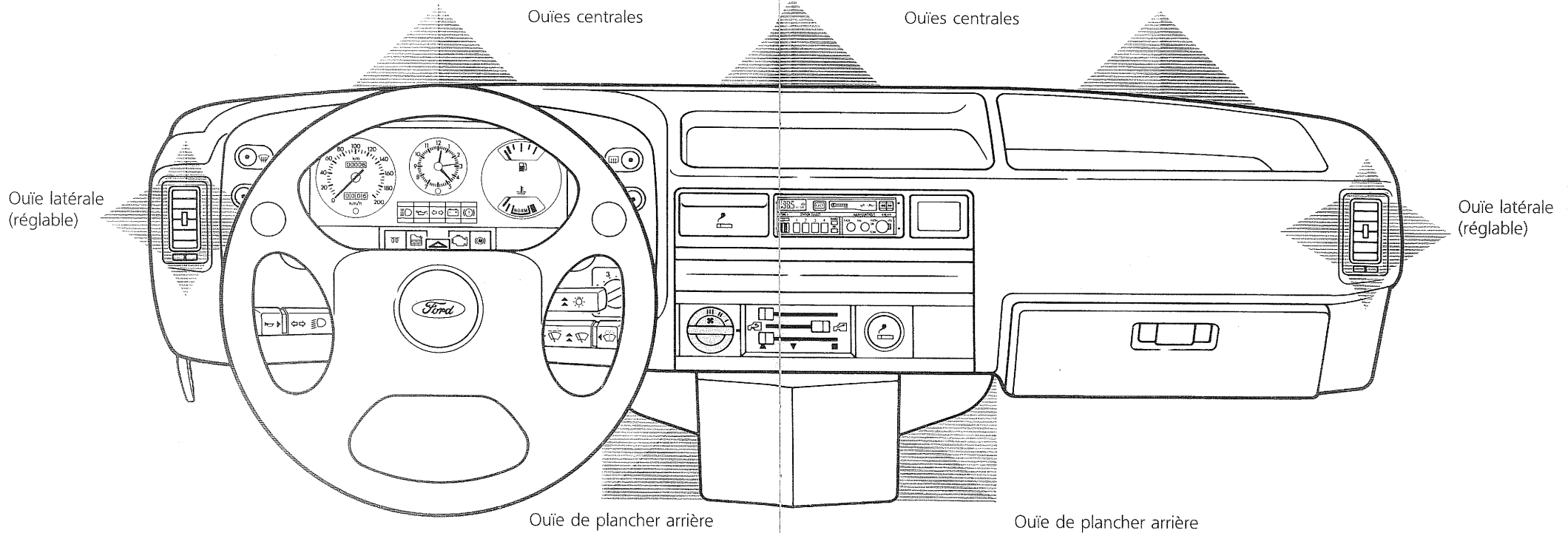

## Circuit de ventilation

L'air extérieur est prélevé par des ouvertures situées devant le pare-brise. L'air ensuite passe dans la soufflerie de chauffage puis dans les gaines de chauffage et les ouïes de l'habitacle. Des commandes permettent de régler la température, le débit et la répartition de l'air dans l'habitacle. Il est possible de faire fonctionner le circuit de ventilation avec apport d'air extérieur ou par recirculation de l'air dans la cabine. Le débit d'air est contrôlé par le commutateur de la soufflerie de chauffage.

**⚠ Avertissement!** Ne jamais disposer de récipient avec gaz sous pression ou avec liquide inflammable tels que bidons de carburant à proximité des ouïes de chauffage du plancher ou de l'ouïe de tout dispositif de chauffage auxiliaire du véhicule.

## Répartition de l'air

Le volume et la direction de l'air diffusé par les ouïes est réglable à l'aide du levier inférieur du panneau des instruments et des commandes des ouïes latérales.

## Ouïes latérales

Pour faire varier à volonté le débit des ouïes latérales, tourner la molette inférieure de l'ouïe. Il est possible d'orienter les jalousies de l'ouïe dans les plans vertical et horizontal.

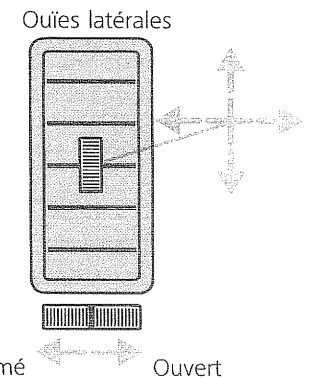

## Soufflerie

Lorsque la soufflerie est arrêtée, le passage de l'air dans la cabine dépend de la vitesse d'avancement du véhicule. C'est pourquoi il est conseillé de sélectionner la position I du sélecteur de soufflerie.

Réglages de la soufflerie

- I = Faible
- II = Moyen
- III = Maximum

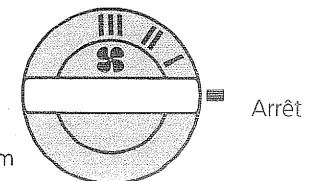

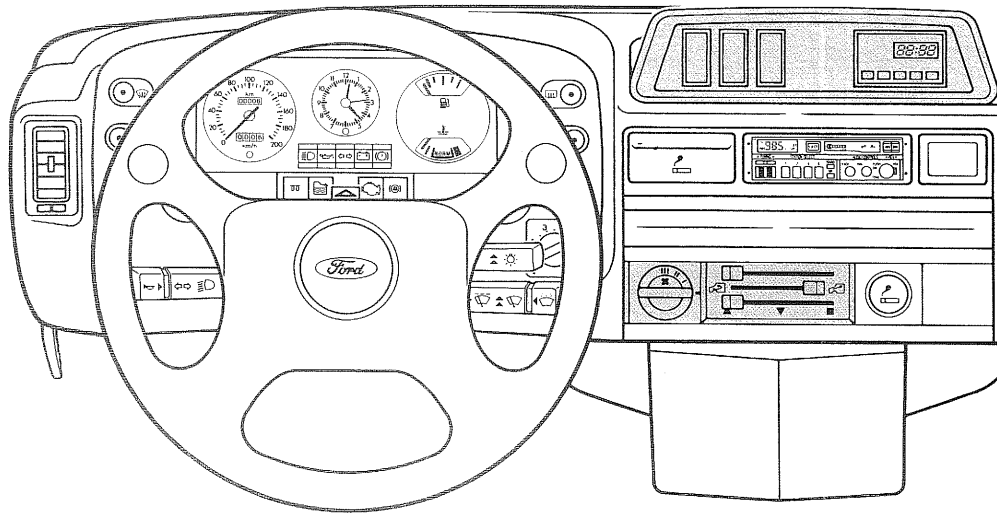

## Leviers de commande de température, ventilation en circuit fermé et de répartition d'air

Le levier supérieur commande la température, le levier central la ventilation avec apport d'air extérieur ou en circuit fermé et le levier inférieur la répartition de l'air.

Levier de température/répartition d'air

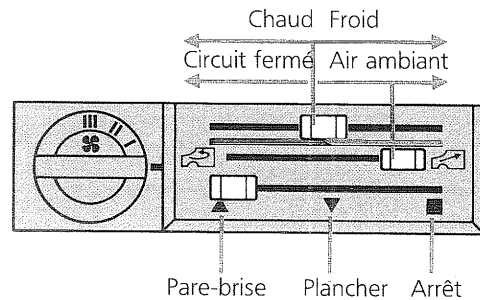

## Réglage du chauffage

Plus le levier supérieur est réglé vers la gauche, plus la température de l'air débité est élevée. Régler le sélecteur de la soufflerie sur I, II ou III à la demande.

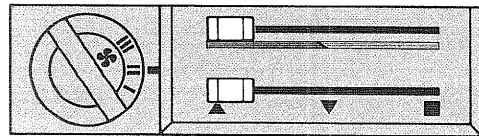

## Réglage du dégivrage/désembuage

Régler les commandes de température et de répartition d'air au maximum vers la gauche puis tourner le sélecteur de la soufflerie en position III.

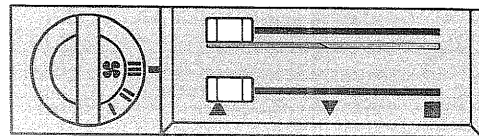

## Réglage de la ventilation

Régler le levier de commande de température dans la position désirée, amener le levier de répartition d'air entre les positions pare-brise (▲) et plancher (▼). Tourner le sélecteur de la soufflerie en position I, II ou III.

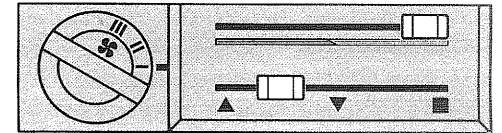

## Elimination des relents dans l'habitacle

Arrêter la soufflerie puis repousser le levier de répartition d'air au maximum vers la droite.

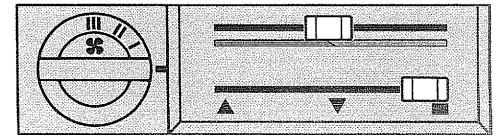

## Chauffage en circuit fermé

Un levier supplémentaire permet de couper l'arrivée d'air extérieur et de faire repasser dans le circuit de chauffage l'air de la cabine. Il est ainsi possible de réchauffer plus rapidement l'intérieur du véhicule par temps froid et lors de la mise à température du moteur. Après réchauffement de la cabine, il est conseillé d'utiliser le chauffage/ventilation en circuit fermé.

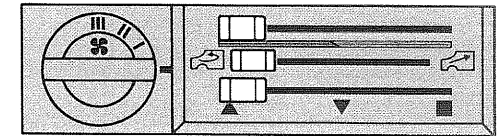

## Panneau de commande de chauffage auxiliaire

Le chauffage auxiliaire peut être pré-programmé de manière que l'air de la cabine soit réchauffé avant d'entreprendre un voyage.

**Nota:** Pour plus amples détails, se reporter aux instructions du fabricant fournies avec le chauffage auxiliaire.

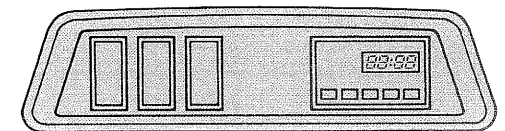

## Équipement intérieur

### Cendrier avant

Pour déposer le cendrier, l'ouvrir à fond puis appuyer sur le clip et le sortir de son logement.

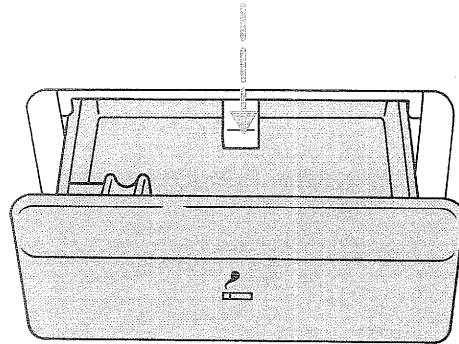

### Cendriers arrière

Appuyer sur l'une des extrémités du cendrier et le faire pivoter. Appuyer sur le clip pour le libérer.

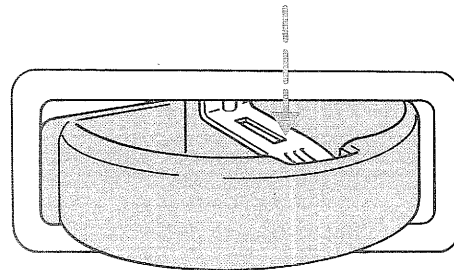

### Allume-cigares

Pour utiliser l'allume-cigares, le repousser dans son logement puis attendre son éjection automatique. La douille de l'allume-cigares peut être également utilisée comme source d'alimentation d'appareil 12 volts de moins de 10 ampères.

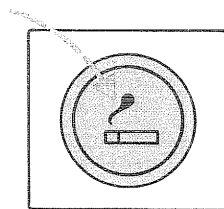

**⚠ Avertissement!** Ne jamais bloquer l'allume-cigares après l'avoir enfoncé, car il y aurait risque de détérioration. A titre de mesure de sécurité, retirer l'allume-cigares lorsque les enfants restent seuls à bord du véhicule.

### Boîte à gants

Pour ouvrir la boîte à gants, appuyer sur les deux côtés du verrou.

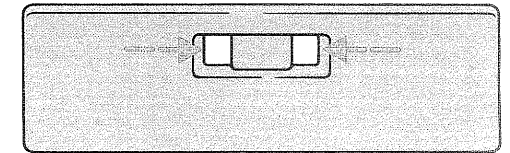

### Rétroviseur intérieur

Tirer le levier situé à la base du rétroviseur vers l'arrière en position nuit pour diminuer l'éblouissement provoqué par les phares des véhicules suivants.

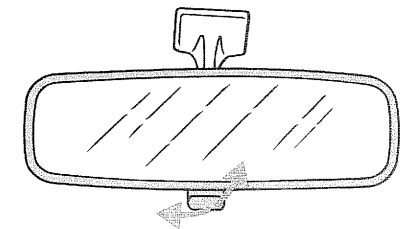

### Eclairage intérieur avec lecteur de cartes

L'éclairage intérieur est situé immédiatement au-dessus du rétroviseur, il est équipé d'un commutateur à trois positions : marche, arrêt et marche à l'ouverture des portes.

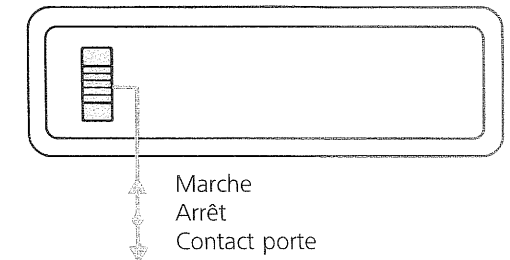

### Eclairage intérieur

- **Marchepied éclairé**  
Cet éclairage s'allume et s'éteint automatiquement à l'ouverture et à la fermeture de la porte coulissante.
- **Eclairage de pavillon**  
Les lampes d'éclairage sont commandées par un commutateur marche/arrêt. Elles sont orientables.

## Équipement intérieur

### Glaces de portes avant

Les glaces des portes avant sont commandées par un mécanisme à manivelle.

#### • Glaces latérales

Pour ouvrir la glace, appuyer sur le bouton puis le régler dans l'une des trois positions de verrouillage sur la glissière.

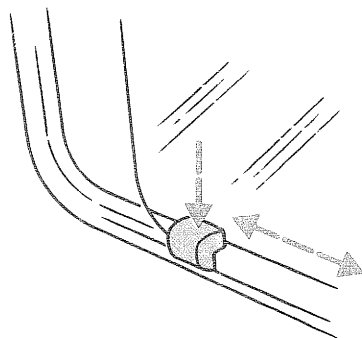

#### • Glaces latérales arrière

Pour ouvrir la glace latérale arrière, tirer le levier de verrouillage vers l'avant puis le repousser vers l'extérieur et vers l'arrière jusqu'à la position de verrouillage. Trois positions peuvent être sélectionnées: ouverture complète, ouverture partielle et fermeture. Pour fermer la glace, tirer le levier vers l'intérieur puis le repousser vers l'arrière.

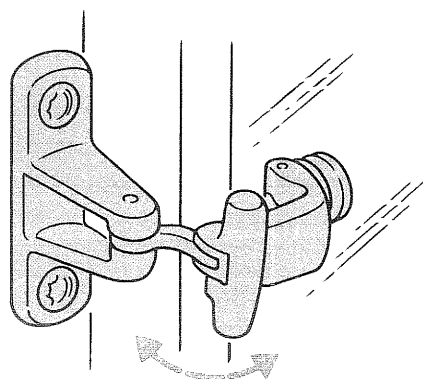

### Rétroviseur de porte

Orienter le rétroviseur sur son bras de manière à obtenir le meilleur champ de vision vers l'arrière. Le rétroviseur et le bras peuvent être rabattus contre la porte lors de manoeuvres en espace évolutif restreint.

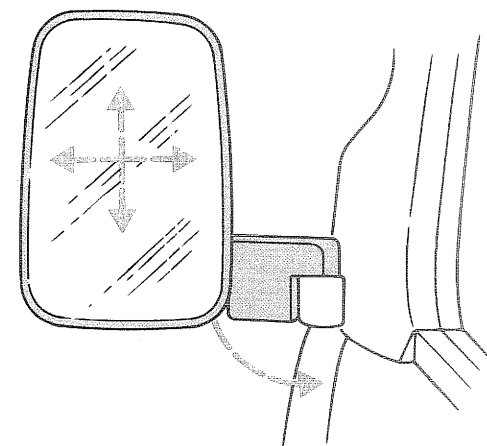

### Cloison déposable

La cloison amovible est fixée sur des pattes métalliques de la carrosserie.

**⚠ Avertissement!** Après dépose de la cloison, s'assurer que les bras métalliques sont recouverts de protection pour éviter tout risque de blessure.

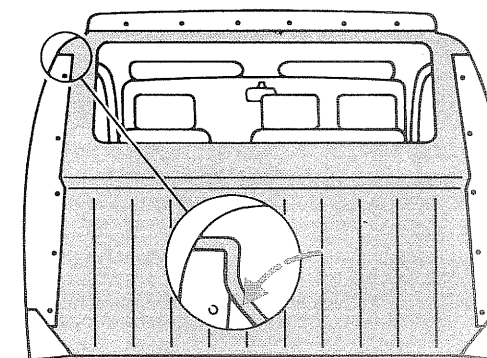

## Sièges avant

### ● Réglage avant/arrière du siège

Pour régler le siège vers l'avant ou l'arrière, tirer la barre vers le haut.

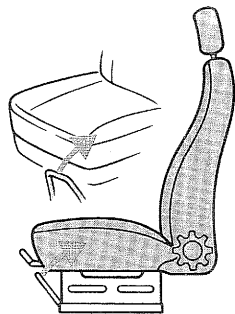

### ● Réglage en hauteur du siège du conducteur

Avant de régler le siège en hauteur, se soulever du siège puis tirer le levier vers le haut à l'avant du siège pour le régler vers le haut, abaisser le levier pour descendre le siège.

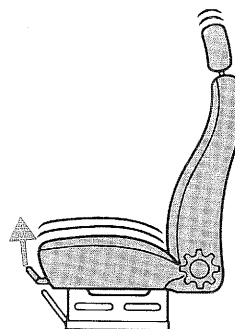

### ● Réglage de l'inclinaison du dossier de siège

La molette située côté gauche ou côté droit du siège permet de régler l'angle d'inclinaison du dossier de siège.

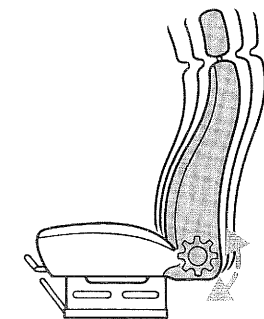

### ● Réglage du support lombaire

Appuyer sur la poire de la pompe pour augmenter l'appui du coussin lombaire, appuyer sur le bouton de la valve pour réduire ces appuis.

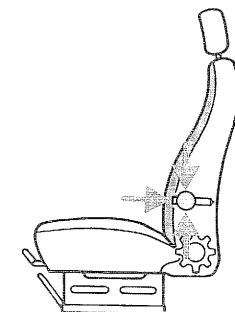

### ● Siège passager avant basculable

Tirer sur le levier situé à l'extérieur du coussin de siège pour déverrouiller ce dernier et le basculer.

**⚠ Avertissement!** Après avoir ramené le siège dans sa position normale, s'assurer qu'il est correctement verrouillé, il doit être possible d'entendre le claquement de verrouillage à l'oreille.

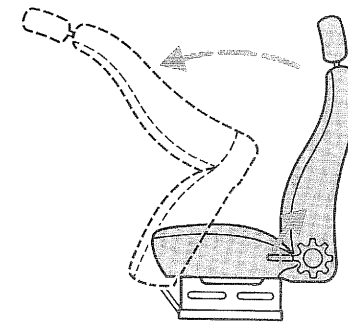

### ● Siège avant chauffant (siège simple type 1 personne)

Appuyer sur le commutateur situé sur la face intérieure du siège pour commander la mise en marche du chauffage du coussin et du dossier de siège. Les commutateurs comportent des témoins incorporés. La température de chauffage maximum est atteinte après 5 ou 6 minutes, en outre, elle est réglée à l'aide d'un thermostat.

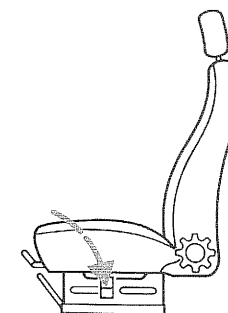

### ● Sièges arrière

Il est possible de déposer les sièges arrière après avoir enlevé les vis de fixation. Lors de la remise en place des sièges arrière, aligner tout d'abord les trous de vis puis monter les vis et les serrer au couple prescrit.

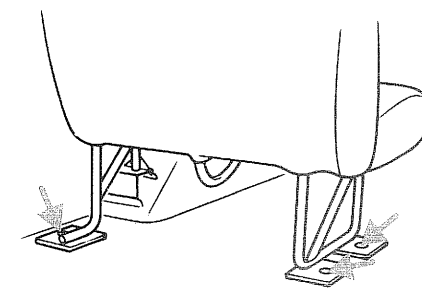

### ● Appuis-tête

Tirer vers le haut ou repousser vers le bas les appuis-tête de manière à les régler en hauteur, les faire pivoter vers l'avant ou l'arrière pour régler leur inclinaison. Pour déposer les appuis-tête, appuyer sur le bouton de verrouillage de l'entourage des tiges des appuis-tête, puis sortir ces derniers de leur entourage.

**⚠ Avertissement!** Régler les appuis-tête de manière que l'arrière de la tête et non la nuque prenne appui contre le coussin.

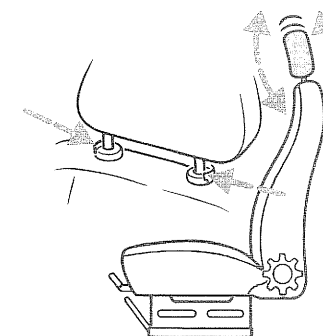

# Équipement intérieur

## Siège arrière rabattable

Il est possible d'accroître l'aire de chargement en rabattant le siège arrière vers l'avant.

Déposer les appuis-tête comme décrit à la page 41.

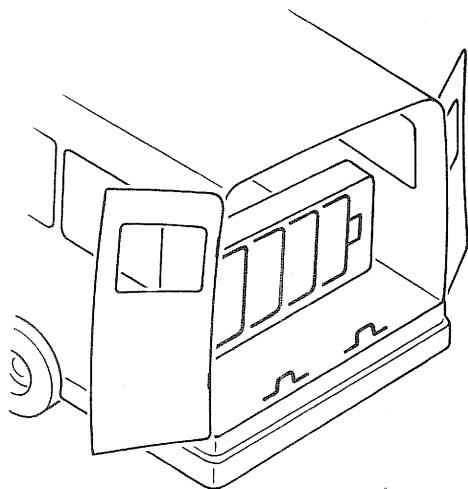

Tirer sur le bouton situé à la partie supérieure du dossier de siège, puis le rabattre vers l'avant.

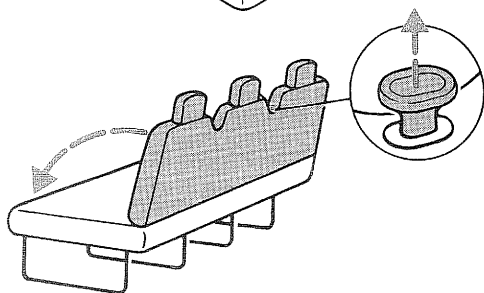

Tirer sur la poignée située sous le coussin de siège et rabattre la totalité du coussin vers l'avant.

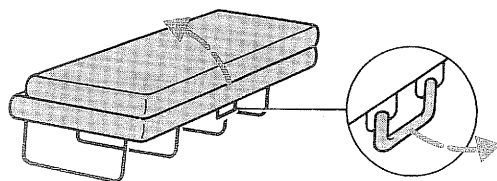

Les pattes du siège peuvent être repliées: il est nécessaire de tirer la poignée vers la droite pour les déverrouiller.

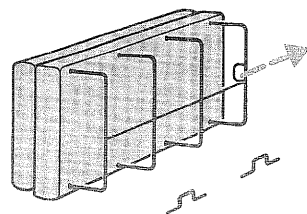

**⚠ Avertissement!** Lorsque le siège est ramené en position normale, s'assurer qu'il est correctement verrouillé, on doit percevoir le claquement du verrouillage à l'oreille.

## Basculement du siège avant

Pour accéder à l'arrière du véhicule depuis la porte passager, il est possible de faire basculer le siège passager vers l'avant. Tirer sur le bouton du dossier de siège et faire pivoter le siège.

**⚠ Avertissement!** Lorsque le siège est ramené en position normale, s'assurer qu'il est correctement verrouillé, on doit percevoir le claquement du verrouillage à l'oreille.

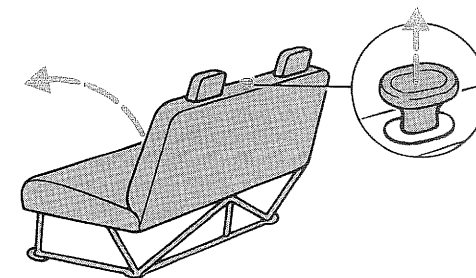

## Ceintures de sécurité

Il est obligatoire de boucler la ceinture de sécurité dès que l'on prend place dans le véhicule. Ne jamais protéger plusieurs personnes par une seule ceinture. Des sièges enfants spéciaux sont disponibles chez les concessionnaires Ford.

La ceinture de sécurité ne doit pas être vrillée, en outre, sa manoeuvre ne doit pas être gênée par des bagages ou passagers.

La ceinture de sécurité offre une protection maximale lorsque le dossier de siège est pratiquement vertical.

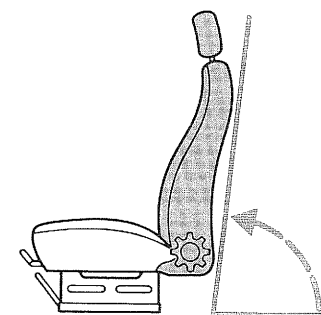

Les enfants de moins de 12 ans doivent être sanglés dans un siège de sécurité enfant. Il est nécessaire d'utiliser des sièges spéciaux pour bébés ou encore des sièges pour jeunes enfants ou des coussins de rehausse qui seront fixés aux places arrière.

Utilisés avec la ceinture de sécurité d'origine du véhicule, ces sièges de sécurité offrent une protection maximum des enfants.

Les types de sièges spéciaux pour enfants dépendent de l'âge et du poids de l'enfant.

- Bébé de moins de 8 mois et pesant moins de 10 kg: sièges spéciaux pour bébés.
- Enfant de moins de 4 ans et pesant moins de 10 kg: sièges spéciaux pour enfants.

Siège bébé

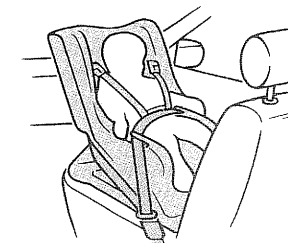

Siège enfant

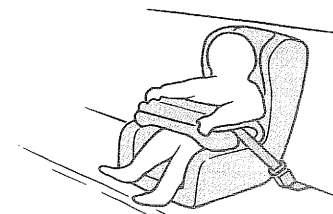

## Équipement intérieur

- Enfant d'âge compris entre 4 et 11 ans et pesant entre 15 et 36 kg: **coussin de rehausse**. Ce type de coussin permet de faire passer la sangle parfaitement au centre de l'épaule et non pas sur le cou. En outre, elle sera parfaitement plaquée contre les hanches de l'enfant et non pas sur le ventre.

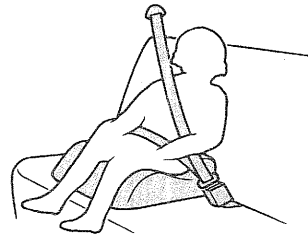

Coussin de rehausse

### Ceintures de sécurité trois points à enrouleur

Tirer lentement la sangle pour la dérouler. En cas de traction violente, celle-ci se bloque.

**⚠ Avertissement!** Engager la languette de verrouillage dans la boucle jusqu'à perception du claquement du verrouillage. La ceinture de sécurité doit se porter plaquée contre les hanches et non pas contre le ventre.

Pour déverrouiller la ceinture de sécurité, appuyer sur le bouton rouge de la boucle. Maintenir la sangle pour faciliter son enroulement dans le tambour.

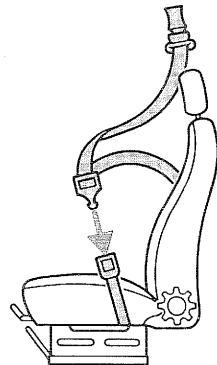

### Réglage en hauteur du point d'ancrage supérieur de la ceinture de sécurité

Sur les véhicules munis de ce réglage, il est possible de faire varier la hauteur du point d'ancrage supérieur de la ceinture de sécurité de manière que la sangle croise parfaitement sur la poitrine, puis passe sur le milieu de l'épaule pour offrir un plus grand confort.

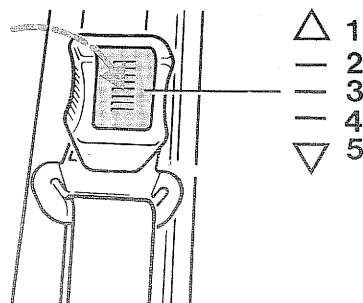

### Ceintures de sécurité à enrouleur de siège arrière

Tirer la sangle de la ceinture puis engager la languette dans la boucle jusqu'à verrouillage. La sangle abdominale de la ceinture doit être portée sur les hanches.

### Entretien des ceintures de sécurité

#### • Contrôle

Vérifier périodiquement les ceintures de sécurité : détérioration et usure. Tirer fermement et d'un coup sec sur la ceinture pour vérifier son verrouillage.

**⚠ Avertissement!** Ne jamais huiler, réparer ou modifier le tambour à enrouleur ou le verrou de la boucle de la ceinture de sécurité.

Lorsque les ceintures de sécurité ont été soumises à un allongement après un incident, il est nécessaire de les faire remplacer et de faire vérifier tous les points d'ancrage par un concessionnaire Ford.

#### • Nettoyage

Utiliser du produit de nettoyage Motorcraft pour sellerie ou de l'eau tiède. Frotter simplement une éponge humide sur la sangle de la ceinture puis laisser sécher naturellement la ceinture. Ne pas la faire sécher à l'aide d'une soufflante à air chaud.

Contrôler régulièrement les points de fixation de la ceinture de sécurité

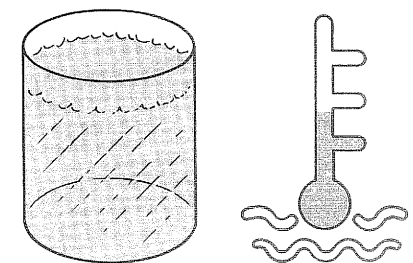
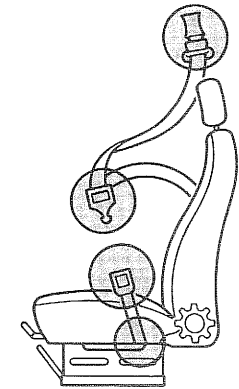



# Démarrage

Les méthodes de démarrage des différents types de moteurs sont décrites dans le tableau ci-dessous.

Respecter scrupuleusement la méthode de démarrage appropriée à votre moteur.

 **Avertissement:** Si le moteur ne démarre pas, se reporter aux instructions de réarmement du commutateur de coupure d'alimentation à inertie – moteur à injection d'essence – page 75.

## Démarrage des véhicules à transmission automatique

Le moteur ne peut être démarré que lorsque le levier de sélecteur est en position **N** ou **P**.

Au démarrage à froid, le régime de ralenti est plus élevé, ce qui peut provoquer un déplacement du véhicule lorsque le sélecteur est en position **R, D, 3, 2, ou 1**.

 **Attention!** Avant de sélectionner un rapport, serrer le frein à main ou à pied pour éviter le déplacement du véhicule.

Type de moteur		Conditions d'utilisation du moteur			
		Moteur froid		Moteur chaud	Moteur noyé
	<b>Moteur à essence et carburateur</b>	<ul style="list-style-type: none"> <li>● Appuyer lentement 2 fois sur la pédale d'accélérateur.</li> <li>● Enfoncer la pédale d'embrayage et démarrer le moteur <b>sans toucher la pédale d'accélérateur</b>.</li> <li>● Si le moteur ne démarre pas dans les 5 secondes, attendre quelques instants puis effectuer une nouvelle tentative de démarrage.</li> <li>● Si le moteur ne démarre pas après <b>3 tentatives</b>, attendre 10 secondes et procéder comme décrit au chapitre «Moteur noyé».</li> </ul>		<ul style="list-style-type: none"> <li>● Appuyer sur la pédale d'embrayage puis démarrer le moteur sans toucher la pédale d'accélérateur.</li> <li>● Si le moteur ne démarre pas dans les 5 secondes, attendre quelques instants puis effectuer une nouvelle tentative de démarrage.</li> <li>● Si le moteur ne démarre pas après <b>3 tentatives</b>, attendre 10 secondes et procéder comme décrit au chapitre «Moteur noyé».</li> </ul>	<ul style="list-style-type: none"> <li>● Enfoncer lentement la pédale d'accélérateur à <b>fond</b>, la maintenir dans cette position et démarrer le moteur.</li> <li>● Si le moteur ne démarre pas, répéter la procédure de démarrage décrite au chapitre «Moteur chaud».</li> </ul>
	<b>Moteur à injection d'essence</b>	<ul style="list-style-type: none"> <li>● Appuyer à fond sur la pédale d'accélérateur puis démarrer le moteur <b>sans</b> toucher la pédale d'accélérateur.</li> <li>● Si le moteur ne démarre pas dans les 5 secondes, attendre quelques instants puis effectuer une nouvelle tentative de démarrage.</li> <li>● Si le moteur ne démarre pas après <b>3 tentatives</b>, attendre 10 secondes et procéder comme décrit au chapitre «Moteur noyé».</li> </ul>		<ul style="list-style-type: none"> <li>● Même procédure que pour moteur froid.</li> </ul>	<ul style="list-style-type: none"> <li>● Enfoncer lentement la pédale d'accélérateur à <b>fond</b>, la maintenir dans cette position et démarrer le moteur.</li> <li>● Si le moteur ne démarre pas, répéter la procédure de démarrage décrite au chapitre «Moteur chaud».</li> </ul>
	<b>Moteur Diesel</b>	<ul style="list-style-type: none"> <li>● Tourner la clé du commutateur de <b>démarrage en position II</b> et attendre l'extinction du témoin des bougies de préchauffage.</li> <li>● Appuyer à <b>fond</b> sur la pédale d'accélérateur et la pédale d'embrayage puis démarrer le moteur.</li> </ul>		<ul style="list-style-type: none"> <li>● Si le moteur ne démarre pas dans les 20 secondes, attendre quelques instants avant d'effectuer une nouvelle tentative.</li> </ul>	–

## Démarrage

### Conseils généraux

Tourner la clé dans le sens des aiguilles d'une montre pour démarrer le moteur. Maintenir la clé en position de démarrage jusqu'à démarrage du moteur ou pendant 5 secondes consécutives au maximum.

S'il est nécessaire d'effectuer une seconde tentative de démarrage, ramener tout d'abord la clé en position **1** ou **0**.

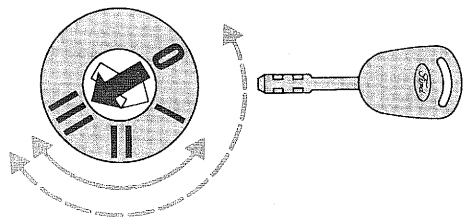

### Dispositif de démarrage à froid

(moteur diesel)

Lors du passage du gazole qualité été au gazole qualité hiver, procéder comme suit:

1. Débrancher la tuyauterie d'alimentation de l'élément chauffant du dispositif de démarrage à froid, puis plonger l'extrémité de la tuyauterie dans un récipient approprié.
2. Débrancher la connecteur de la connexion du circuit de contrôle puis shunter le connecteur.
3. Etablir le contact. Le témoin du dispositif de démarrage à froid s'allume. Faire tourner le moteur pendant 3 à 4 secondes jusqu'à écoulement de 30 à 40 cm<sup>3</sup> de gazole par la tuyauterie d'alimentation.
4. Enlever le câble de shuntage du connecteur.
5. Raccorder la tuyauterie d'alimentation de gazole sur l'élément chauffant du dispositif de démarrage à froid.

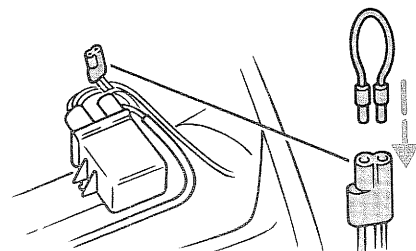
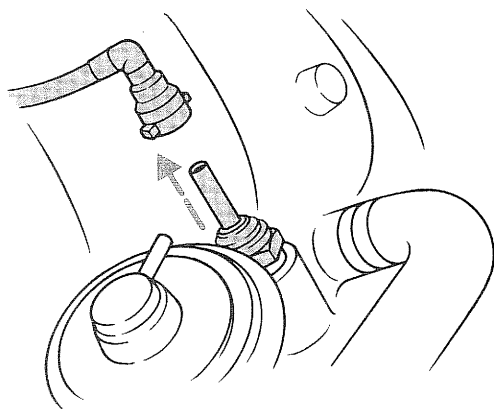

### Moteur à essence avec dispositif de gestion du moteur

Lorsque la batterie a été débranchée, ce type de véhicule peut présenter un fonctionnement irrégulier pendant 8 km environ. Ceci provient de la reprogrammation automatique du dispositif de gestion du moteur, ce fonctionnement irrégulier du véhicule ne doit pas être attribué à un incident.

### Arrêt d'un moteur suralimenté

Relâcher la pédale d'accélérateur, attendre que le moteur tourne au ralenti puis couper le contact.

Si le moteur est arrêté alors qu'il tourne à régime élevé, le turbocompresseur continue de tourner longtemps après que la pression d'huile ait chuté à zéro. Ceci peut entraîner une usure prématurée des paliers du turbocompresseur.

## Freins

### Circuit de freins double

En fonction du modèle, le véhicule est équipé d'un circuit de freins double séparé diagonalement ou avant/arrière. Chaque circuit commande les freins à disque avant et les freins à tambours arrière. En cas de défaillance de l'un des circuits, l'autre circuit reste opérationnel.

**Attention!** En cas de défaillance de l'un des circuits de freins, il sera nécessaire d'appuyer fortement sur la pédale pour freiner, en outre, les distances d'arrêt seront plus longues. Faire immédiatement vérifier et réparer le véhicule par un concessionnaire Ford.

### Freins à disques

Après avoir lavé le véhicule ou par temps de pluie ou après avoir franchi une flaque d'eau, appuyer doucement sur la pédale de frein pour éliminer le film d'eau sur les disques.

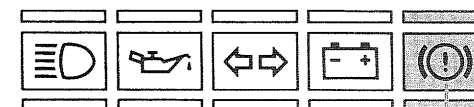
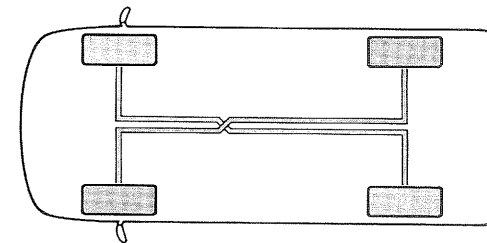

Témoin de niveau de liquide de freins

### Liquide de frein

Si le témoin de niveau de liquide de frein ne s'éteint pas, le niveau du liquide de frein est alors insuffisant.

**Attention!** Faire l'appoint du circuit de freins jusqu'à hauteur du repère «MAX» du réservoir puis faire vérifier le circuit par un concessionnaire Ford.

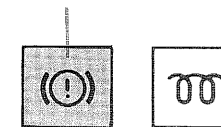

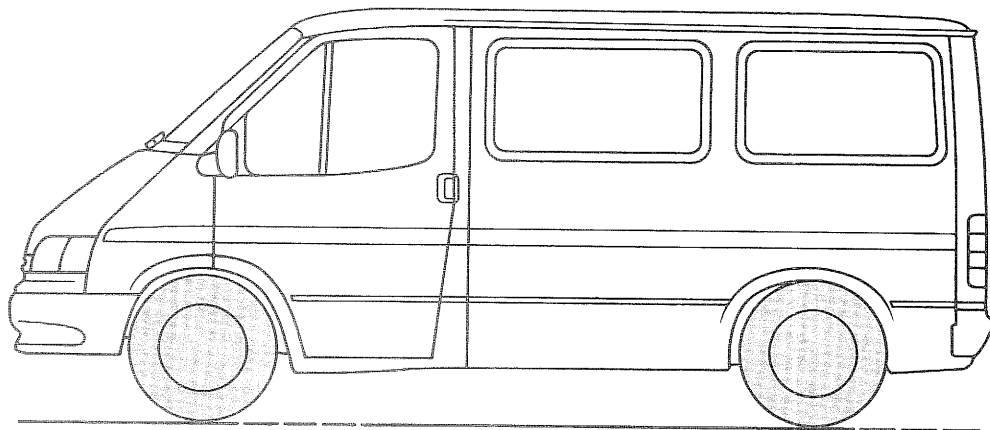

## Circuit de freinage anti-blocage

Le circuit de freinage anti-blocage détecte les écarts de vitesse de rotation des roues et empêche leur blocage en freinage violent. Il est ainsi possible de garder la maîtrise du véhicule et d'éviter les obstacles.

## Fonctionnement du circuit de freinage anti-blocage

Le circuit de freinage anti-blocage n'est pas utilisé en freinage normal, il n'entre en fonction que lorsqu'il détecte une différence de vitesse de rotation des roues et une condition de blocage imminente. L'entrée en fonction du circuit de freinage anti-blocage est ressentie sous forme de pulsations de la pédale de frein.

Pédale de frein

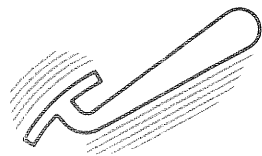

## Utilisation du circuit de freinage anti-blocage

- En cas d'urgence, appuyer immédiatement à fond sur les pédales de frein et d'embrayage. Le circuit de freinage anti-blocage sera alors immédiatement mis en service, ce qui vous permettra de garder la maîtrise du véhicule.
- Nous vous recommandons de vous familiariser avec cette technique de freinage et de ne pas prendre de risques inconsidérés.

**⚠ Attention!** Le circuit de freinage anti-blocage assure un fonctionnement optimum du freinage. Cependant les distances d'arrêt dépendent des facteurs tels que l'état de la route et les conditions de conduite. Le circuit de freinage anti-blocage n'est pas conçu pour éviter les risques de collision susceptibles d'intervenir lorsque le conducteur suit de trop près le véhicule qui le précède ou en cas d'aquaplaning, de virages pris au delà de la limite d'adhérence des pneus ou de surfaces dégradées de la chaussée.

Les deux règles à respecter en cas de freinage d'urgence avec le circuit de freinage anti-blocage.

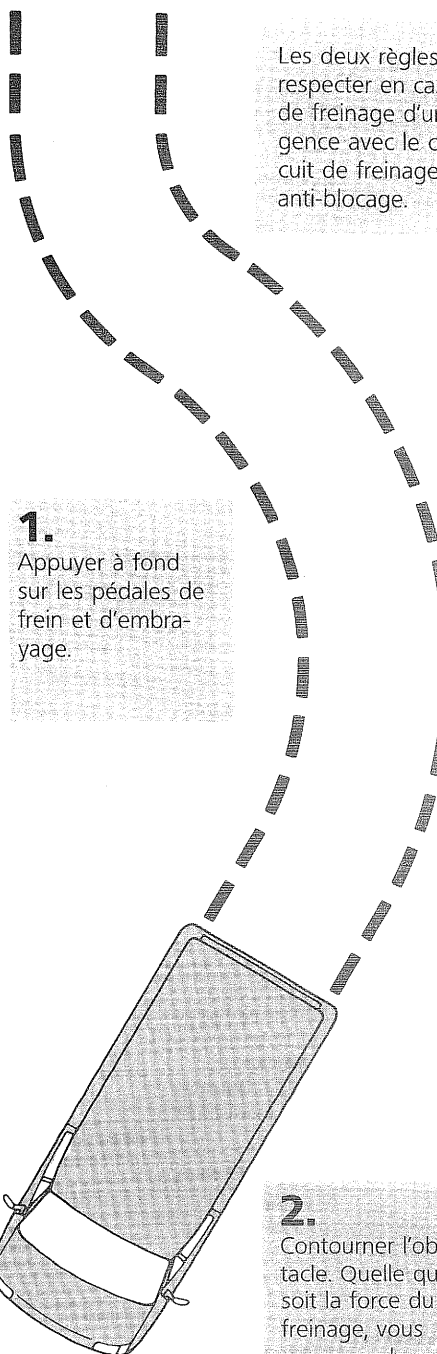

**1.** Appuyer à fond sur les pédales de frein et d'embrayage.

**2.** Contourner l'obstacle. Quelle que soit la force du freinage, vous conservez la maîtrise du véhicule.

# Transmission automatique

## Démarrage

Moteur tournant au ralenti et pédale de frein enfoncée, amener le levier de sélecteur dans l'une des positions de conduite. Desserrer les freins. Le véhicule démarre. Appuyer sur la pédale d'accélérateur pour augmenter la vitesse du véhicule.

## Arrêt

Relâcher la pédale d'accélérateur et appuyer sur la pédale de frein. Ne pas manoeuvrer le levier de sélecteur. Pour démarrer à nouveau, relâcher la pédale de frein et appuyer sur la pédale d'accélérateur.

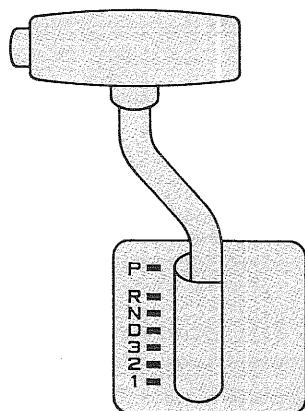

P = Park .....	P ■
R = Marche arrière .....	R ■
N = Neutre .....	N ■
D = Sélection des rapports 1 à 4 ...	D ■
3 = Sélection des rapports 1 à 3 ...	3 ■
2 = Sélection du 2ème rapport .....	2 ■
1 = Sélection du 1er rapport .....	1 ■

## Passage forcé des rapports

Le passage forcé des rapports, permet d'augmenter le couple pour gravir des pentes à fort pourcentage ou pour effectuer un dépassement. Appuyer à fond sur la pédale d'accélérateur et la maintenir dans cette position, le levier de sélecteur en position **D** ou **3**.

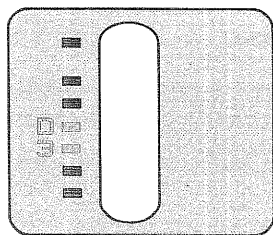

## Sélection manuelle des rapports

### ● Démarrage

Sélectionner la position **1**, relâcher le frein à main et appuyer sur la pédale d'accélérateur. Amener successivement le levier de sélecteur en position **2**, **3** et **D** à mesure de l'augmentation de la vitesse du véhicule.

### ● Descente des rapports

Lorsque le levier de sélecteur est amené de la position **D** ou **3** en position **2** pendant le déplacement du véhicule, la transmission automatique sélectionne le second rapport lorsque la vitesse chute en dessous de 125 km/h et ce rapport est conservé. Si le levier de sélection est amené en position **1**, la transmission automatique conserve le second rapport jusqu'à ce que la vitesse chute à 60 km/h, elle engage alors le premier rapport et le conserve.

### Balancement pour dégager le véhicule de la boue, du sable ou de la neige.

Il est conseillé de faire balancer le véhicule d'avant en arrière. Déplacer successivement le levier de sélecteur de la position **D** à la position **R** en appuyant aussi faiblement que possible sur l'accélérateur.

Afin de bénéficier de tout gain d'inertie, amener le levier de sélecteur en position **R** alors que le véhicule se déplace encore vers l'avant et vice-versa.

**⚠ Attention!** Il n'est pas possible de démarrer un véhicule avec transmission automatique en le tirant ou en le poussant, utiliser systématiquement des câbles volants.

### Différentiel à glissement limité

Le différentiel du pont arrière à visco-coupleur empêche le patinage de la roue lorsque celle-ci repose sur une surface offrant peu d'adhérence. Le couple est transmis à la roue ce qui lui assure une meilleure adhérence. Le différentiel à glissement limité est disponible en option.

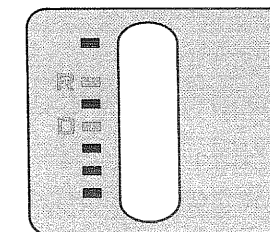
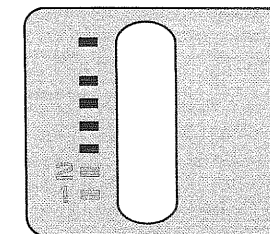
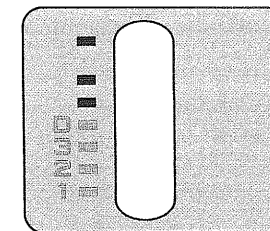

## Attelage d'une remorque

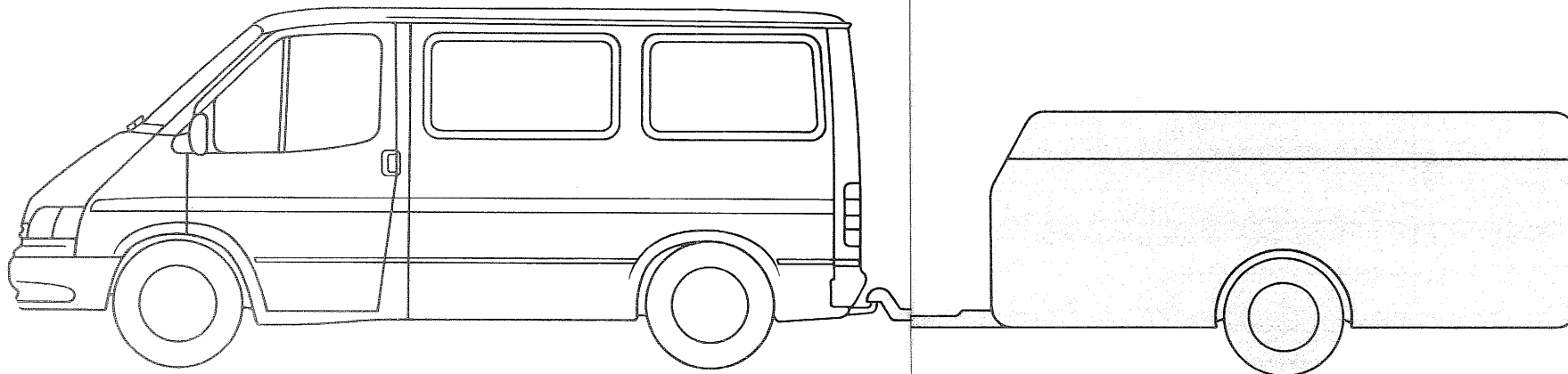

### Attelage d'une remorque

Tous les équipements et organes nécessaires pour l'attelage d'une remorque sont disponibles chez votre concessionnaire Ford.

**⚠ Avertissement!** La charge verticale autorisée mesurée sur le crochet d'attelage ne doit pas être supérieure à 75 kg.

A défaut de respecter ces valeurs de charge verticale, la conduite du véhicule pourrait devenir dangereuse. Les spécifications techniques et réglementaires de la charge maximum admissible pour l'ensemble véhicule/remorque, s'entendent pour des pentes maximum de 12° et une altitude de 1 000 mètres.

**Nota:** En montagne, (au-dessus de 1 000 mètres) la diminution de la pression atmosphérique entraîne également une diminution du rendement du moteur. La trousse de barre d'attelage Ford comporte une fiche d'informations détaillée des capacités de remorquage en fonction des conditions d'utilisation rencontrées.

Afin de vous éviter toute difficulté en cas d'attelage d'une remorque, tenir compte des indications ci-dessous.

Pour chaque palier de 1000 mètres au-dessus du niveau de la mer, réduire le poids maximum autorisé de la remorque de 10 %.

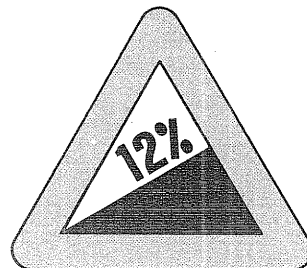

**Exemple:** En cas de conduite en région montagneuse à une altitude de 2400 mètres, réduire le poids maximum autorisé de la remorque de 20 %.

### Conduite en montagne

Avant de descendre une pente, sélectionner un rapport inférieur approprié. Ne pas oublier que les freins de la remorque peuvent subir une baisse d'efficacité : ne freiner que brièvement.

Sur les véhicules avec transmission automatique, amener le levier de sélecteur en position 1 avant de gravir ou de descendre une pente.

**⚠ Attention!** Les remorques ne bénéficient pas des avantages du circuit de freinage anti-blocage.

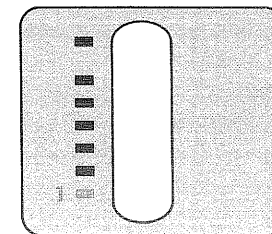

## Convertisseur catalytique

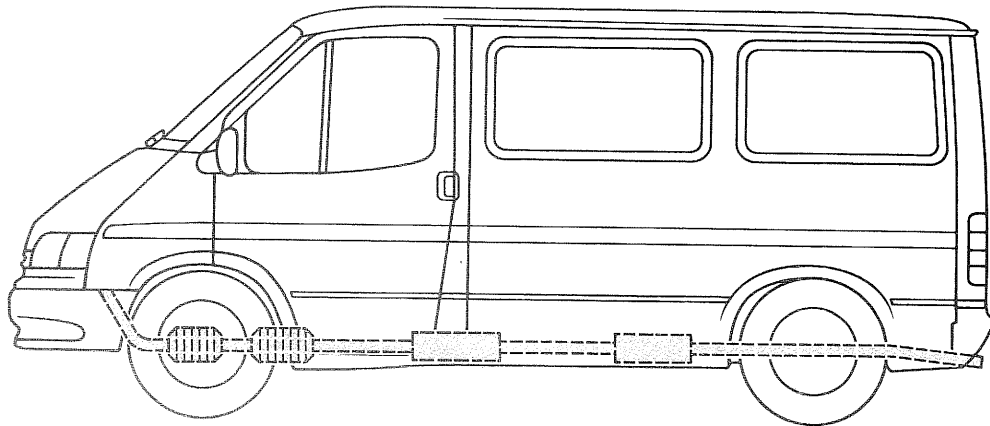

Le convertisseur catalytique est un dispositif qui permet de nettoyer les gaz d'échappement et de réduire ainsi les rejets en produits polluants.

Tous les véhicules Ford avec convertisseur catalytique sont équipés d'un goulot de remplissage de diamètre réduit compatible avec les pistolets ravivailleurs d'essence sans plomb.

### Remplissage du réservoir de carburant

**⚠ Avertissement!** Utiliser exclusivement de l'essence sans plomb. Si de l'essence au plomb a été versée dans le réservoir (quelle que soit la quantité), ne pas essayer de démarrer le moteur. L'essence au plomb provoque une détérioration irrémédiable du convertisseur catalytique. Ford ne saurait accepter aucune responsabilité en cas de détérioration du convertisseur catalytique par de l'essence au plomb. Bien que ce type de détérioration ne soit pas couvert par la garantie, contacter le concessionnaire Ford le plus proche lorsque de l'essence au plomb a été versée dans le réservoir.

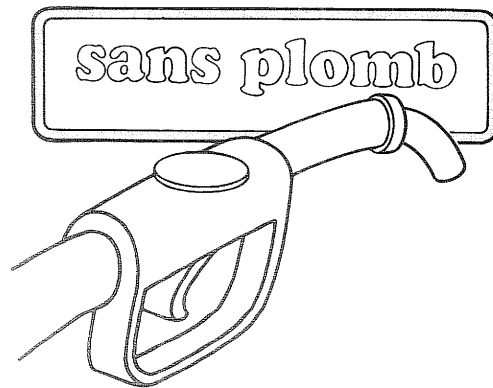

### Conduite d'un véhicule avec convertisseur catalytique

Eviter toutes les circonstances qui risquent de provoquer l'arrivée de carburant partiellement brûlé ou non brûlé dans l'échappement, et, en particulier lorsque le moteur est chaud par exemple:

- Eviter de tomber en panne sèche car il y a un risque de détérioration du convertisseur catalytique.
- Ne pas actionner le démarreur de façon prolongée
- Ne pas faire tourner le moteur avec l'un des câbles de bougie débranché.
- Ne jamais tracter ou pousser un véhicule avec convertisseur catalytique pour le démarrer, lorsque le moteur est chaud. Démarrer le moteur à l'aide d'une batterie auxiliaire.
- Ne jamais couper le contact lors du déplacement en retenue du véhicule.

**⚠ Attention** En cas de fonctionnement défectueux de l'allumage (ratés) ou performances insuffisantes du véhicule, il est conseillé de l'amener à petite vitesse chez un concessionnaire Ford, éviter d'enfoncer l'accélérateur à fond.

### Stationnement

A l'arrêt du moteur, l'échappement continue de dégager une température élevée pendant un certain laps de temps, il est donc primordial d'éviter de garer le véhicule au-dessus de feuilles ou herbes sèches.

### Protection du soubassement

Le convertisseur catalytique du véhicule est équipé d'écrans thermiques. Ne pas pulvériser de produit de protection de soubassement sur ces écrans, la tuyauterie d'échappement ou le convertisseur catalytique. Ne jamais déposer ces écrans thermiques.

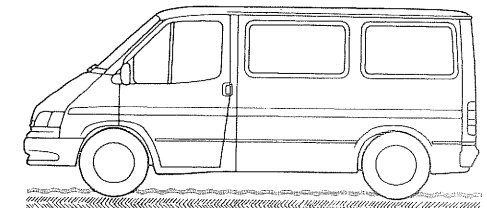
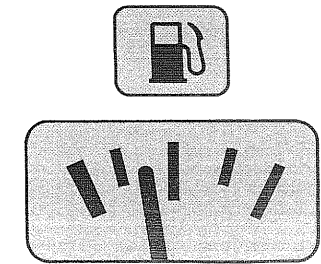

# Vérification et entretien périodiques

## Entretien périodique

L'entretien périodique de votre véhicule permettra de le garder en parfait état de fonctionnement. C'est pourquoi il est recommandé de le faire entretenir par votre concessionnaire Ford aux périodicités indiquées dans le Carnet de Service.

## Contrôles à effectuer par le conducteur

Vérifier régulièrement et faire l'appoint des niveaux. Vérifier les pressions de gonflage ainsi que le fonctionnement des freins et des feux du véhicule. Pour effectuer les contrôles suivants, reportez-vous aux indications du Carnet de Service.

Les réservoirs de liquide de refroidissement et de liquide de frein sont transparents et permettent ainsi d'effectuer des vérifications rapides.

Afin de vous faciliter la tâche, tous les bouchons de remplissage et la jauge d'huile du moteur sont de couleur jaune.

**⚠ Avertissement!** Couper le contact avant d'intervenir dans le compartiment moteur. Lorsque le moteur tourne, faire attention qu'aucun vêtement, par exemple cravate ou écharpe, ne soit happé par la courroie du ventilateur.

## Périodicités des contrôles:

### Contrôles quotidiens:

- Fonctionnement des feux intérieurs et extérieurs
- Remplacer les ampoules défectueuses et nettoyer les optiques des phares

### Contrôles lors du ravitaillement du réservoir de carburant:

- Niveau d'huile moteur
- Niveau liquide de frein
- Niveau liquide lave-glace
- Pression et état général des pneus (effectuer ces contrôles pneus froids)

### Contrôles mensuels:

- Niveau de liquide de refroidissement
- Etanchéité des tuyauteries, durites et réservoirs
- Niveau du liquide d'assistance de direction
- Fonctionnement du frein à main
- Fonctionnement de l'avertisseur

## Ouverture du capot moteur

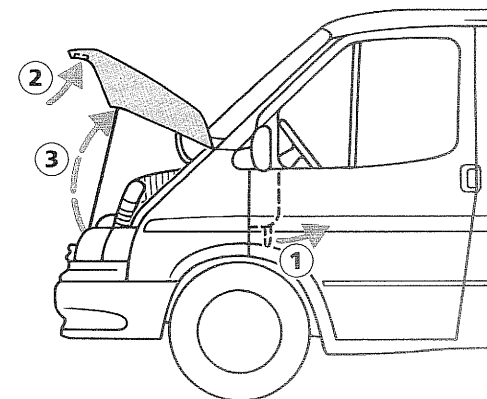

1. Tirer sur la poignée située sous le tableau de bord.

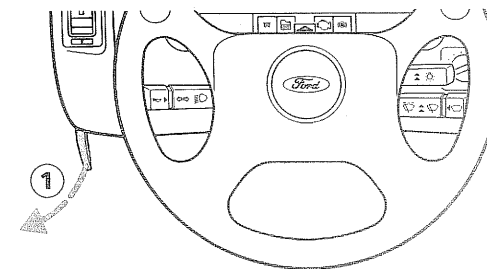

2. Soulever légèrement le capot puis dégager le levier du verrou de sécurité: le repousser vers la droite.

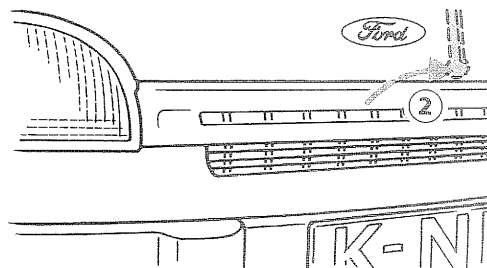

3. Ouvrir le capot moteur et mettre en place la béquille.

Pour fermer le capot moteur: dégager la béquille du capot puis l'engager dans son clip, abaisser le capot et le laisser tomber, de son propre poids, de 30 cm environ. Vérifier ensuite qu'il est parfaitement verrouillé.

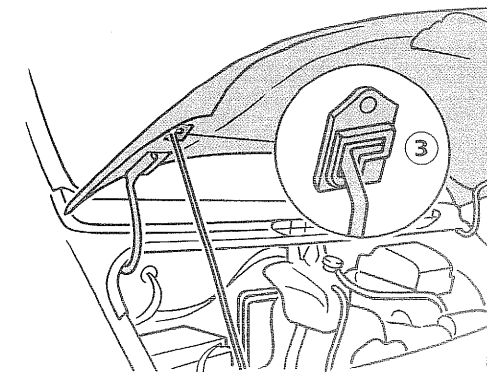

# verification et entretien périodiques

Compartiment moteur – moteur 2,0 litres ACT à carburateur

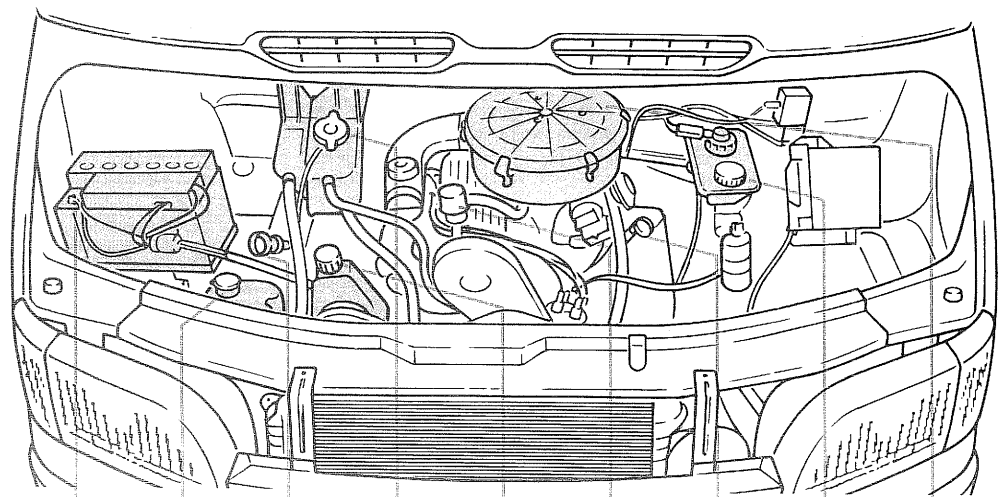

- Réservoir de lave-glace
- Réservoir de liquide de refroidissement
- Bouchon de remplissage d'huile
- Réservoir de liquide de frein
- Batterie
- Jauge d'huile de transmission automatique
- Réservoir d'assistance de direction
- Jauge d'huile moteur
- Filtre à air

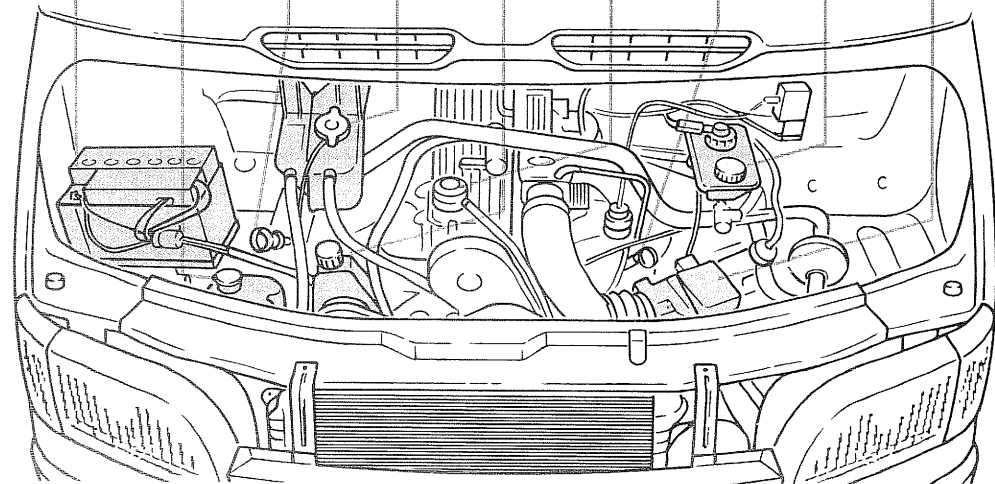

Compartiment moteur – moteur 2,0 litres ACT EFI –

Compartiment moteur – moteur 2,5 litres turbo diesel

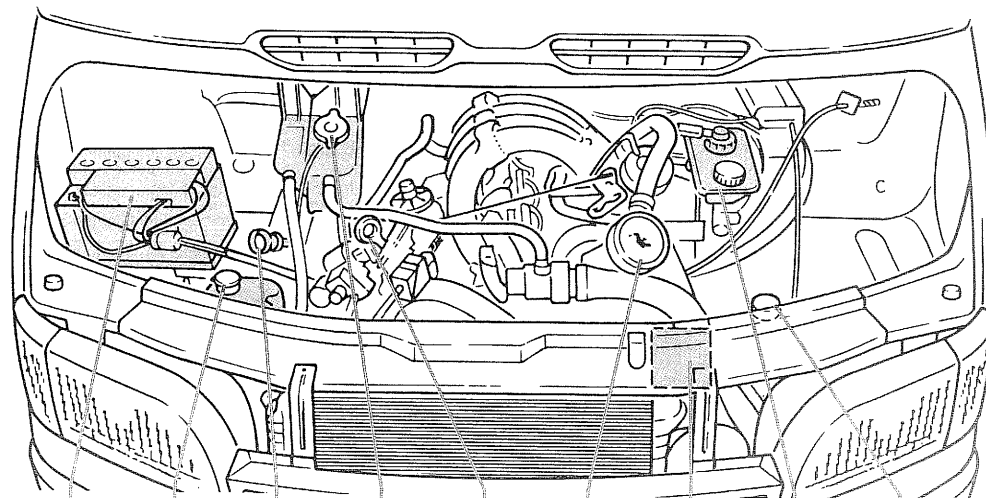

- Réservoir de lave-glace
- Réservoir de liquide de refroidissement
- Jauge remplissage d'huile
- Filtre à air
- Réservoir d'assistance de direction
- Batterie
- Jauge d'huile de transmission automatique
- Bouchon de remplissage d'huile
- Réservoir de liquide de frein

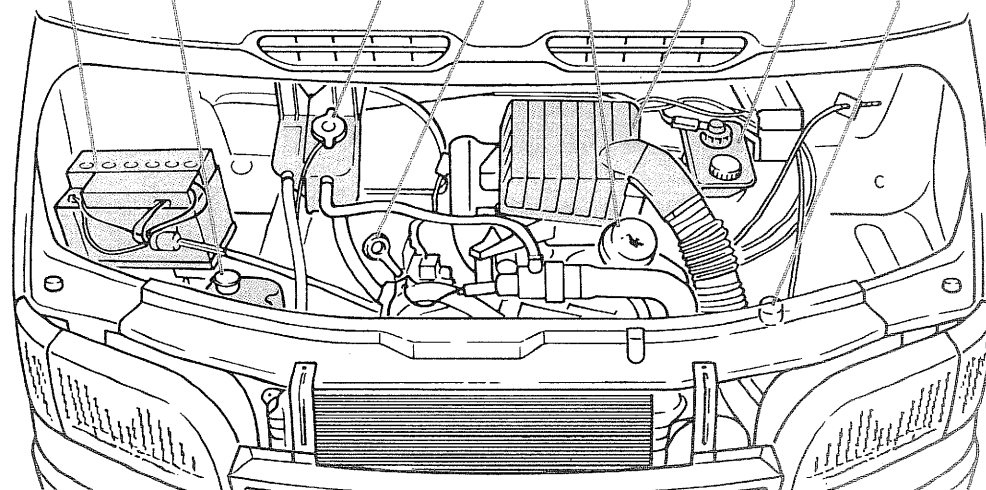

Compartiment moteur – moteur 2,5 litres Di Diesel



# Vérification et entretien périodiques

## Jauge d'huile moteur

Vérifier le niveau d'huile moteur régulièrement. S'assurer au préalable que le véhicule est garé sur un sol horizontal. Couper le contact puis attendre quelques instants que l'huile revienne dans le carter. Tirer la jauge, l'essuyer à l'aide d'un chiffon propre non pelucheux puis la remettre en place et la tirer à nouveau. La pellicule d'huile qui adhère à la jauge correspond au niveau d'huile. Si le niveau s'établit entre les repères «MIN» et «MAX», il n'est pas nécessaire de faire l'appoint. Lorsque le niveau atteint le repère «MIN» faire immédiatement l'appoint en huile. Utiliser exclusivement une huile correspondant aux spécifications Ford. L'écart de contenance entre les repères «MIN» et «MAX» de la jauge peut varier de 0,5 à 1 litre en fonction du type de moteur.

**Remarque importante:** Ne jamais remplir le moteur d'huile au-delà du repère Max.

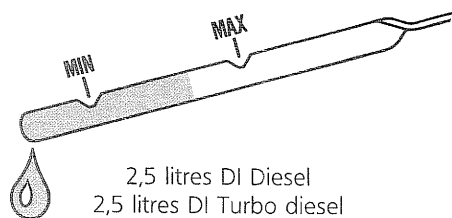
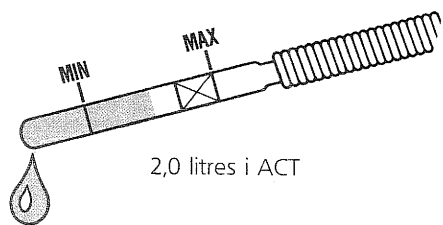

## Bouchon de remplissage d'huile

Le bouchon de remplissage d'huile du moteur est du type à emboîtement. Ne pas retirer le bouchon lorsque le moteur tourne.

Il est déconseillé d'employer des additifs avec l'huile moteur car dans certaines conditions, cette pratique pourrait entraîner une détérioration du moteur et l'invalidité de la garantie Ford.

**Attention!** Conserver les huiles, graisses, fluides pour les véhicules hors de portée des enfants. Respecter les instructions de sécurité qui figurent sur les différents récipients. Éviter tout contact de l'huile de vidange sur la peau. Ne pas effectuer de mise au rebut sauvage de l'huile de vidange dans la nature.

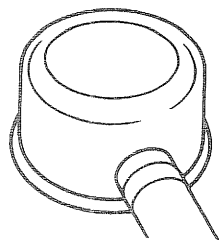

2,0 litres i ACT  
(bouchon emboîté)

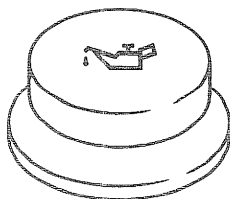

2,5 litres DI Diesel  
2,5 litres DI Turbo diesel  
(bouchon vissé)

## Niveau d'huile de la transmission automatique

Votre concessionnaire Ford effectuera le contrôle du niveau d'huile de la transmission automatique au cours des entretiens de routine, cependant, s'il est nécessaire de vérifier ce niveau d'huile, procéder comme suit:

Le contrôle doit s'effectuer moteur à température normale de fonctionnement.

1. Garer le véhicule sur un sol horizontal puis serrer le frein à main et le frein à pied.

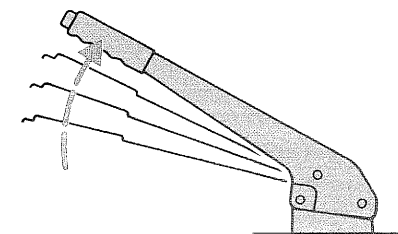

2. Moteur au ralenti, amener le levier de sélecteur dans toutes les positions trois fois de suite.

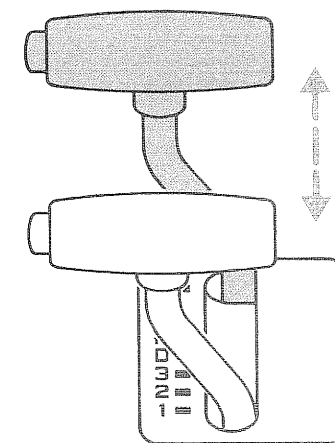

3. Amener le levier de sélecteur en position P puis laisser tourner le moteur au ralenti pendant une minute.

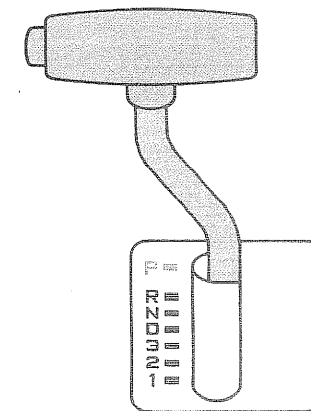

## Verification et entretien périodiques

4. Le moteur au ralenti, tirer la jauge d'huile, l'essuyer à l'aide d'un chiffon propre non pelucheux, la remettre en place et la tirer à nouveau. La limite supérieure du film d'huile qui adhère à la jauge doit être comprise entre les repères «MIN» et «MAX».

Si nécessaire, faire l'appoint en huile de la transmission automatique. Verser l'huile dans le tube de jauge, moteur à l'arrêt. Utiliser exclusivement une huile qui réponde aux spécifications Ford.

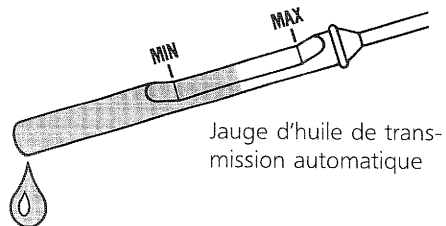

Jauge d'huile de transmission automatique

**⚠ Attention!** Lors d'interventions sur le véhicule moteur en marche ou lorsque l'on quitte le véhicule, amener le levier de sélecteur en position **P** et serrer le frein à main.

### Réservoir de liquide de frein

Le niveau du liquide de frein doit s'établir entre les repères «MIN» et «MAX» moulés sur le côté du réservoir. Si le niveau s'établit en dessous du repère «MIN», le témoin de niveau de liquide de frein s'allume sur le tableau des instruments. Pour faire l'appoint, utiliser exclusivement du liquide de frein qui réponde aux spécifications Ford. Se reporter aux informations «A la station-service».

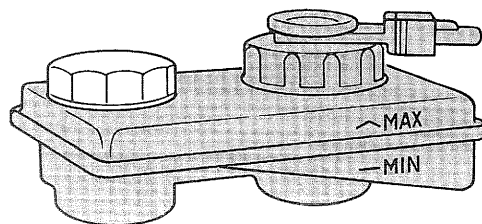

Témoin de niveau de liquide de frein insuffisant

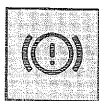

**⚠ Avertissement!** Eviter toutes projections du liquide de frein sur la peau et dans les yeux. Le cas échéant, rincer immédiatement à l'eau claire la partie touchée. Le liquide de frein peut endommager les panneaux peints. En cas de projection accidentelle, essuyer immédiatement le liquide de frein sur le panneau peint à l'aide d'une éponge humide.

L'appoint du réservoir de liquide de frein doit être effectué dans des conditions de propreté rigoureuses. Toute pénétration d'impuretés dans le circuit de freins pourrait se traduire par une baisse de performance du freinage.

### Circuit de refroidissement

Le niveau du liquide de refroidissement est visible à travers la paroi du réservoir. Le niveau normal doit s'établir à hauteur du repère maximum, moteur froid. Le liquide de refroidissement chaud se dilate. Lors du contrôle du niveau, moteur chaud, celui-ci peut s'établir au-delà du repère maximum.

**⚠ Avertissement!** Ne jamais retirer le bouchon du réservoir lorsque le moteur est chaud.

S'il est nécessaire d'effectuer l'appoint, moteur chaud, attendre tout d'abord 10 minutes. Tourner le bouchon d'un tour complet pour faire tomber la pression dans le réservoir puis déposer le bouchon. Faire l'appoint à l'aide d'une solution à parts égales d'eau et d'antigel. Se reporter aux informations «A la station-service».

### Antigel

Le point d'ébullition de l'antigel est nettement plus élevé que celui de l'eau. L'antigel évite non seulement tout échauffement anormal du moteur mais le protège également contre la corrosion et le gel. Les inhibiteurs de corrosion des antigels de qualité inférieure perdent leur efficacité lorsque la température est très élevée. C'est pourquoi, il est recommandé d'utiliser exclusivement un antigel répondant aux spécifications Ford. Se reporter aux informations «A la station-service».

**⚠ Avertissement!** Eviter toute projection d'antigel sur la peau ou dans les yeux. Le cas échéant, rincer immédiatement à l'eau claire.

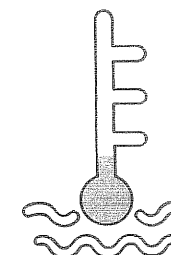
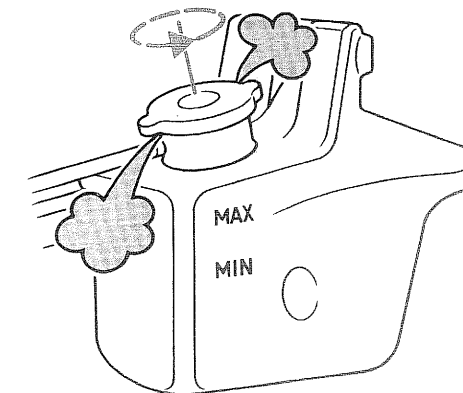
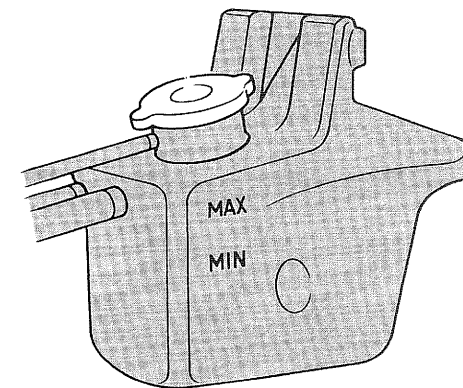

Effectuer l'appoint moteur froid.

## Contrôle du niveau du liquide d'assistance de direction

Ce contrôle peut être effectué moteur à température ou à froid. Lors du contrôle, le moteur doit être arrêté.

### Moteur à essence ACT

La jauge est fixée sur le bouchon du réservoir. Dévisser le bouchon, essuyer la jauge à l'aide d'un chiffon propre puis remettre en place et retirer à nouveau le bouchon, vérifier alors le niveau du liquide d'assistance de direction.

Lors du contrôle, moteur à température, le niveau du liquide doit s'établir à hauteur du repère «HOT» ou maximum et lorsque le moteur est froid, à hauteur du repère «FULL COLD».

Si le niveau s'établit en dessous du repère minimum, effectuer l'appoint à l'aide du liquide prescrit. Se reporter aux informations «A la station-service», page 99.

**Nota:** En cas du rétablissement du niveau, à froid, le niveau devra être à nouveau contrôlé moteur à température.

### Moteurs Diesel

Les versions diesel peuvent être équipées de deux types de réservoirs. L'un d'entre eux est repéré MAX HOT, MAX COLD et MIN et l'autre MAX et MIN. Le niveau du liquide d'assistance de direction doit s'établir à hauteur du repère MAX HOT ou MAX, selon le cas, lorsque l'huile est à température.

## Lave-glace

### • Pare-brise

Le circuit de pare-brise est alimenté à partir d'un réservoir situé dans le compartiment moteur. Il est recommandé d'utiliser du liquide de lave-glace Motorcraft.

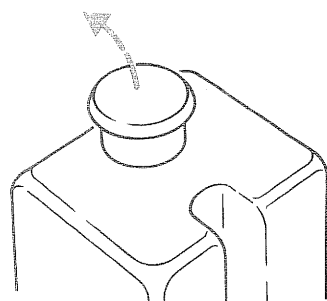
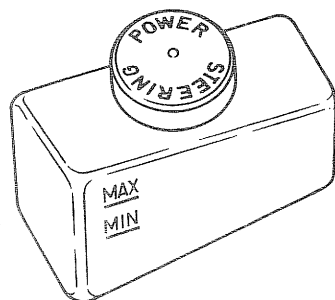
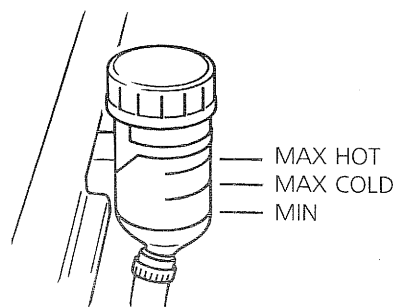
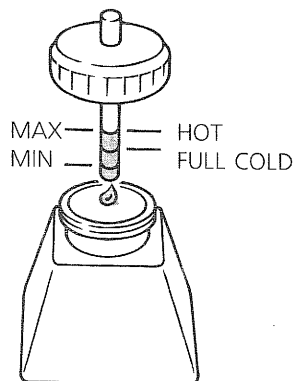

### • Lunette arrière

Le circuit de lave-glace de lunette arrière est alimenté à partir d'un réservoir situé à l'arrière côté droit derrière un panneau de garnissage. Si nécessaire, faire l'appoint du réservoir avec de l'eau claire et du produit de lave-glace Motorcraft.

### Circuit de lave-phares

Le circuit de lave-phares ne fonctionne que lorsque les feux extérieurs sont allumés et les essuie-glaces utilisés. Ce circuit est alimenté à partir du réservoir de lave-glace du pare-brise.

Vérifier fréquemment le fonctionnement et l'efficacité de nettoyage du circuit de lave-phares.

Les gicleurs de lave-phares ne peuvent être réglés qu'à l'aide d'un outil spécial disponible en concession.

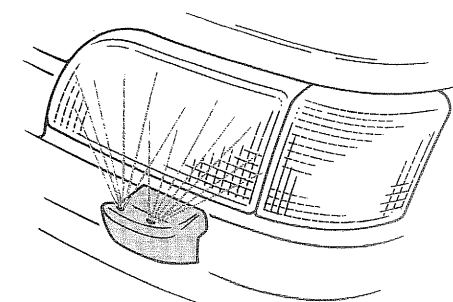

### Réglage des gicleurs de lave-glace de pare-brise

L'orientation des gicleurs peut être réglée à l'aide d'une aiguille engagée dans le trou du gicleur.

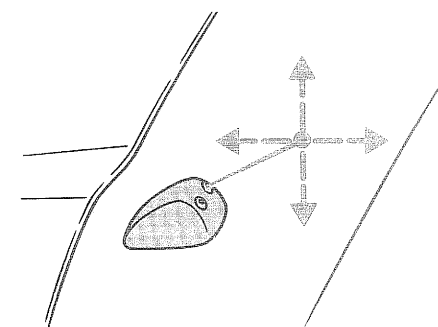

### Contrôle des raclettes d'essuie-glace

Vérifier l'état des raclettes d'essuie-glace de votre véhicule de la façon suivante : passer le doigt sur l'arête de la raclette pour déceler une éventuelle détérioration de cette dernière. Des traces de graisse, produits à base de silicones et carburant peuvent empêcher le bon fonctionnement des raclettes d'essuie-glace. Pour nettoyer le pare-brise et les raclettes d'essuie-glace, il est conseillé d'utiliser le produit de nettoyage Motorcraft.

**Conseil:** Remplacer les raclettes d'essuie-glace de votre véhicule, une ou deux fois par an.

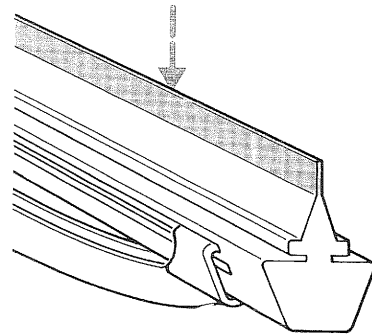

### Remplacement des raclettes d'essuie-glace

Il est recommandé de remplacer les raclettes d'essuie-glace avant et après la période hivernale. Pour remplacer une raclette appuyer sur le clip puis dégager la raclette du bras d'essuie-glace. Pour mettre en place la raclette neuve, l'engager simplement sur le bras jusqu'à verrouillage du clip.

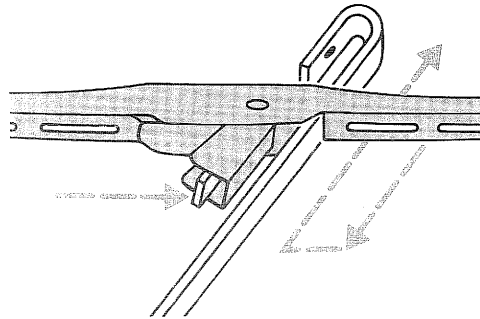

### Pneus

#### Consignes de sécurité

Vérifier la pression de gonflage des pneus de façon régulière, pneus froids (y compris roue de secours). Les pressions de gonflage des pneus figurent à la section «A la station-Service».

Il est particulièrement important de respecter les pressions de gonflage préconisées lors du transport de charges importantes ou de déplacement à vitesse élevée. Le sous-gonflage diminue la stabilité du véhicule, augmente la résistance au roulement et le taux d'usure des pneus, ce qui peut se traduire au stade ultime par des accidents.

S'il est nécessaire de franchir une bordure de trottoir, effectuer cette manoeuvre lentement et dans la mesure du possible, présenter les pneus de face à la bordure du trottoir. Éviter de franchir des obstacles saillants et à angles vifs. Faire attention de ne pas frotter les flancs des pneus contre les bordures de trottoir lors du stationnement du véhicule.

Vérifier les bandes de roulement : coupure, incrustation de corps étrangers et usure inégale. En général, une usure inégale provient d'un défaut de réglage du train avant.

Il est nécessaire de remplacer les pneus lorsque la profondeur des sculptures de la bande de roulement est de 3 mm environ, l'utilisation de pneus usés accroît de façon importante les risques d'aquaplaning.

#### Pneus hiver

En cas de montage de pneus hiver, munir les 4 roues de ce type de pneus. Ne pas dépasser la vitesse maximale prescrite par le constructeur.

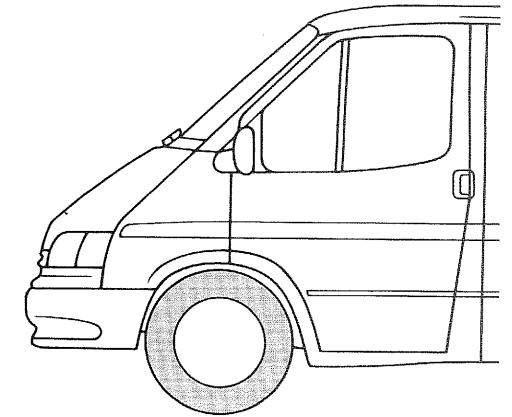

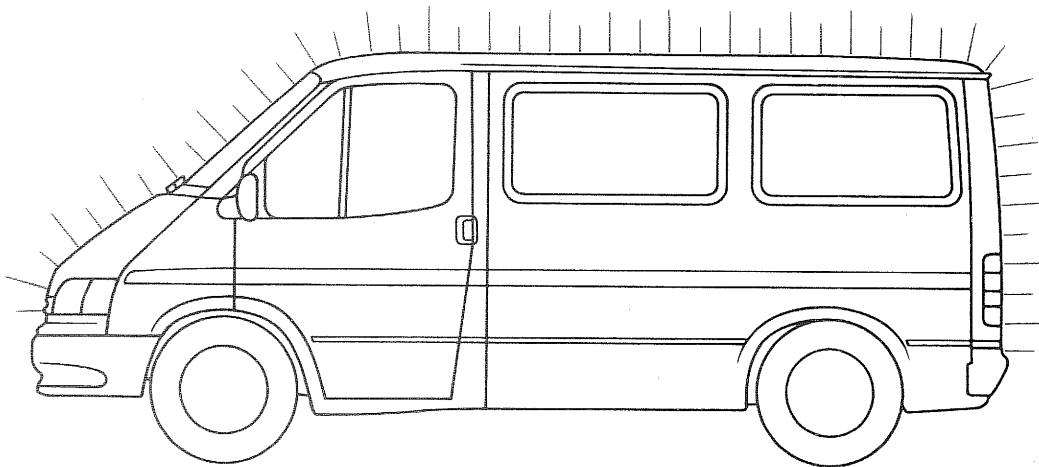

### Lavage du véhicule

- Le meilleur moyen de garder à la carrosserie tout son éclat consiste à laver le véhicule à grande eau. Utiliser de préférence les stations de lavage automatique à jet d'eau. Ne pas oublier de laver le soubassement du véhicule à la sortie de l'hiver.
- Lavage à la main: en cas d'utilisation d'un shampoing, rincer abondamment la carrosserie puis la sécher à la peau de chamois.

Lors du lavage du véhicule, de l'humidité peut se déposer sur les freins, appuyer plusieurs fois de suite sur la pédale de frein pour éliminer cette humidité.

### Ecaillage de la peinture

Retoucher les écaillures de peinture au pinceau, et les rayures, à l'aide d'un crayon ou d'une bombe aérosol de peinture Ford. Respecter soigneusement les instructions d'utilisation de ces produits.

**Nota:** Pour que la garantie peinture soit applicable, il est nécessaire d'éliminer immédiatement toutes les particules qui semblent inoffensives mais qui, au contraire, sont agressives pour la peinture, par exemple: fientes d'oiseaux, résine d'arbre, insectes morts, taches de goudron, projections d'eau salée et retombées industrielles, etc. ...

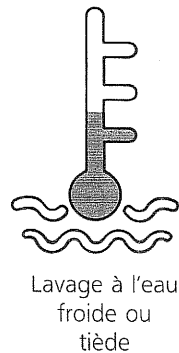

Lavage à l'eau froide ou tiède

### Nettoyage de la lunette arrière

Utiliser exclusivement un chiffon doux ou une peau de chamois humide pour nettoyer la face intérieure de la lunette arrière et éviter toute détérioration des éléments chauffants. Ne jamais utiliser de dissolvant ni d'objet pointu pour nettoyer la lunette arrière.

### Traitement du soubassement

Le soubassement de votre véhicule a reçu un traitement anti-corrosion, il est nécessaire d'en vérifier régulièrement l'intégrité et de faire effectuer les retouches nécessaires par votre concessionnaire Ford.

### Nettoyage des jantes en alliage d'aluminium

Utiliser du produit de nettoyage Motorcraft pour jantes en alliage d'aluminium. Ne pas utiliser d'agents de nettoyage abrasifs qui pourraient détériorer irrémédiablement le revêtement de finition de la jante.

Conseil: Pour obtenir les meilleurs résultats possibles, utiliser les produits d'entretien Motorcraft:

- Shampoing
- Cire
- Cire spéciale véhicule
- Produit de lustrage 3 en 1
- Détergent et cire
- Produit de lustrage pour peinture métallisée
- Produit de protection des pièces en plastique et caoutchouc
- Produit de nettoyage des pièces en plastique de l'habitacle
- Produit de nettoyage de sellerie
- Produit de dégivrage
- Lave-glace concentré
- Produit de nettoyage des freins
- Produit de dégivrage de pare-brise
- Produit d'élimination du goudron

### Protection de la peinture

Passer une couche de cire sur la carrosserie, une ou deux fois par an. Elle permet de conserver l'éclat et la brillance de la peinture et les traces d'eau sont plus rapidement éliminées.

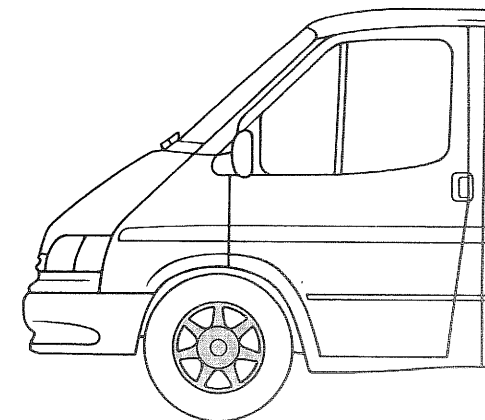
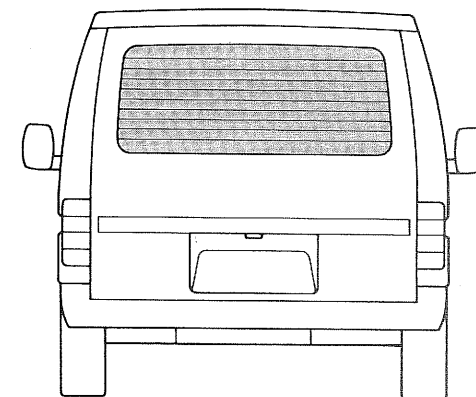

**Nota:** Lors du lustrage de votre véhicule, faire attention que le produit ne vienne pas au contact des pièces en plastique car il serait alors difficile à éliminer. Ne pas effectuer le lustrage du véhicule au soleil.

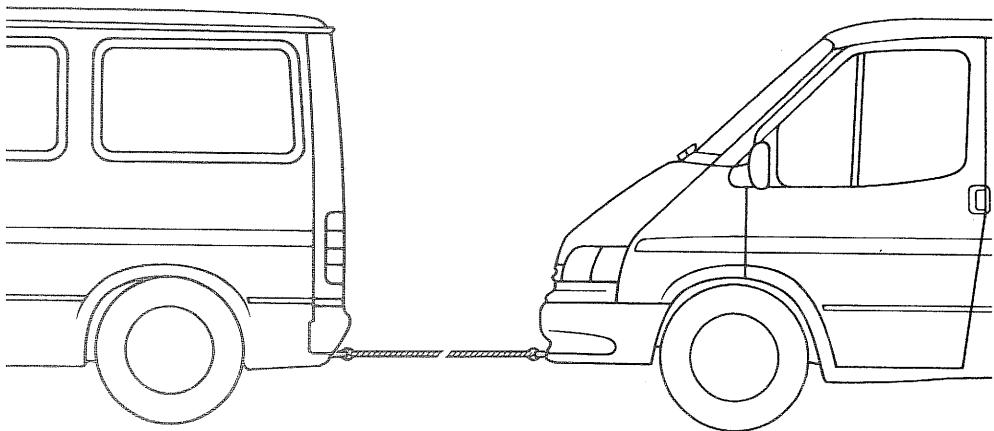

## Remorquage

Votre véhicule comporte un œil de remorquage avant et arrière qui permet l'utilisation d'un câble ou d'une barre de remorquage Ford ou Motorcraft.

**⚠ Avertissement!** La clé du commutateur de démarrage doit être en position II, lorsque le véhicule est remorqué de manière que le volant, les dignotants et les feux stop soient opérationnels.

Etant donné que le servo-frein et l'assistance de direction sont hors service lorsque le moteur est à l'arrêt, il est nécessaire d'augmenter la force exercée sur la pédale de frein et de prévoir des distances de freinage plus longues, de même, l'effort de braquage au volant est plus important.

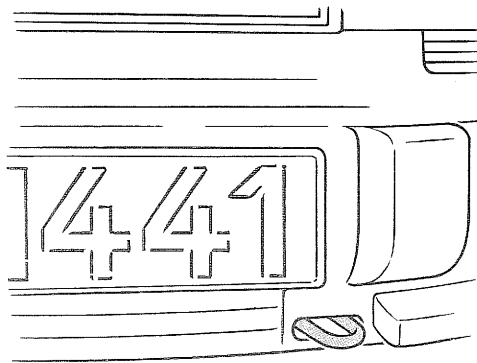

Oeil de remorquage avant

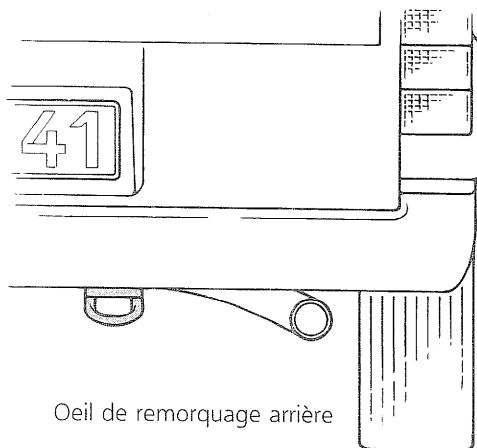

Oeil de remorquage arrière

## Démarrage du véhicule en le tirant ou en le poussant (boîte de vitesses manuelle)

Il est possible de démarrer le véhicule en le tirant ou en le poussant, sans utiliser de batterie auxiliaire, procéder comme suit:

- Amener la clé de démarrage en position II
- Appuyer sur la pédale d'accélérateur
- Appuyer sur la pédale d'embrayage et sélectionner le 3ème rapport
- Lorsque le véhicule remorqué ou poussé atteint une vitesse suffisante, relâcher la pédale d'embrayage.

**Nota:** Ne jamais tirer ni pousser un véhicule à transmission automatique pour le démarrer. Les véhicules avec injection d'essence électronique ne peuvent pas être démarrés en les tirant ou en les poussant si la batterie est déchargée, car le module de commande et la pompe d'alimentation sont hors service.

**⚠ Avertissement!** Ne jamais tirer ni pousser un véhicule avec convertisseur catalytique, moteur chaud, pour le démarrer : utiliser des câbles volants.

## Remorquage d'un véhicule avec transmission automatique

S'il est nécessaire de remorquer un véhicule avec transmission automatique, amener le levier de sélecteur en position N (neutre) ne jamais remorquer un véhicule avec transmission automatique à une vitesse supérieure à 50 km/h ou sur une distance supérieure à 50 km. S'il est nécessaire de remorquer le véhicule sur une distance plus longue, décoller les roues arrière du sol.

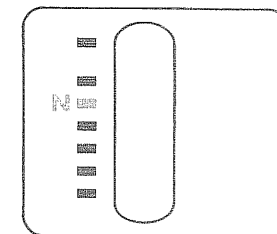

## Capteur du décanteur du filtre à gazole (diesel)

Le capteur de présence d'eau du filtre à gazole est situé à l'arrière côté droit du moteur sous le filtre à gazole (vu du siège du conducteur). Si le témoin s'allume pendant la conduite du véhicule, une quantité d'eau s'est accumulée à la base de la cartouche du filtre et doit être vidangée dès que possible. Procéder à la vidange du filtre comme suit:

- Appuyer sur le clip du connecteur du câble (1), puis le débrancher du capteur. Raccorder une tuyauterie souple appropriée sur le téton (2) de vidange. Afin de protéger l'environnement et de garder le compartiment moteur propre, faire plonger l'autre extrémité de la tuyauterie dans un bac approprié.
- Dévisser le capteur (3) d'un ou de deux tours mais ne pas le déposer. Vérifier le liquide qui s'écoule par la tuyauterie de purge et revisser le capteur dès que du gazole s'écoule propre par la tuyauterie.
- Déposer la tuyauterie de purge. Rebrancher le connecteur du câble de la sonde.
- Démarrer le moteur. Le témoin doit s'éteindre après 2 secondes environ. Vérifier enfin l'étanchéité du circuit d'alimentation.

Mettre au rebut le gazole vidangé en respectant la réglementation sur l'environnement.

## Circuit d'alimentation (moteur diesel)

Sur les véhicules à moteur diesel, il est recommandé d'éviter la panne sèche car il serait impossible de remettre en marche le moteur après ravitaillement jusqu'à ce que le circuit d'alimentation soit purgé. Il est recommandé de faire effectuer cette opération par votre concessionnaire Ford.

**⚠ Avertissement!** Toute modification non autorisée du circuit électrique ou du circuit d'alimentation du véhicule peut constituer un risque d'incendie et avoir des effets néfastes sur les performances du véhicule.

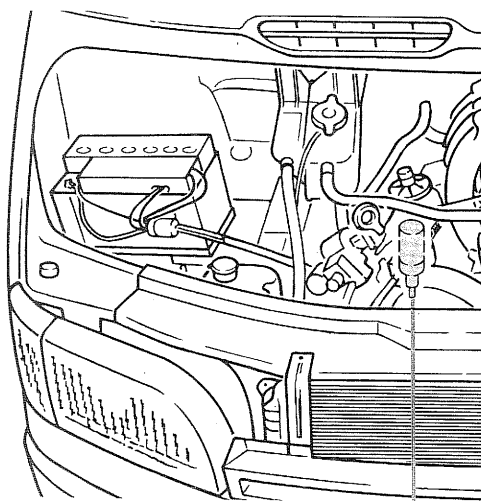

Capteur de présence d'eau du filtre à gazole

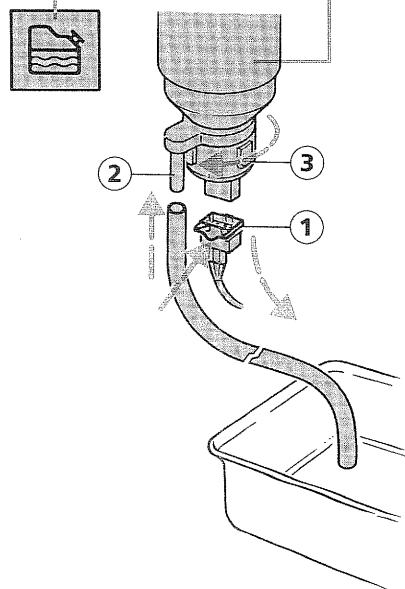

Il est donc recommandé de faire effectuer toutes les interventions sur le circuit électrique ou d'alimentation par votre concessionnaire Ford.

## Commutateur de coupure d'alimentation à inertie

Les modèles avec moteur à injection d'essence sont équipés d'un commutateur de sécurité qui permet de couper l'alimentation en cas d'accident.

Le déclenchement de ce commutateur peut également être provoqué en cas de vibrations importantes (par exemple: heurt du véhicule lors du stationnement).

Ce commutateur est monté sur le côté droit de la pédale d'accélérateur. Le bouton de réarmement doit être en position basse lorsque le commutateur est armé.

**⚠ Avertissement!** Afin d'éviter tout risque d'incendie ou de blessure, ne pas réarmer le commutateur de coupure d'alimentation si l'on détecte une odeur de carburant ou si l'on constate une fuite du circuit d'alimentation.

## Réarmement du commutateur

- Amener le commutateur de démarrage en position «0»
- Vérifier l'étanchéité du circuit d'alimentation
- Si l'on ne constate aucune fuite du circuit d'alimentation, réarmer le commutateur de coupure de la pompe d'alimentation (voir figure).
- Amener le commutateur de démarrage en position II, attendre quelques secondes et amener la clé en position I.
- Vérifier à nouveau l'étanchéité du circuit d'alimentation.

## Moteur avec dispositif de gestion

(Moteurs 2,0 litres et 2,5 litres turbo diesel)  
Ces moteurs font appel à un mode de fonctionnement en stratégie limite dans les cas suivants:

- Lorsque le module détecte un incident du circuit d'un capteur, il remplace le signal émis par ce circuit, par une valeur moyenne. Les performances du moteur se trouvent alors affectées.

- En cas d'incident du module, le dispositif de gestion du moteur passe en stratégie de fonctionnement limite. Dans ce cas, les performances du moteur se trouvent nettement diminuées. Cependant, il est possible de déplacer le véhicule à 60 km/h sur route plate.

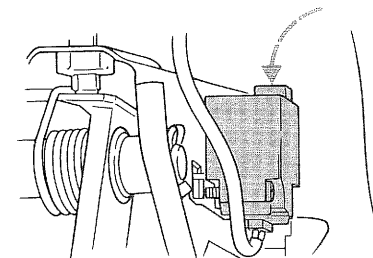

## Ce qu'il faut faire en cas d'urgence

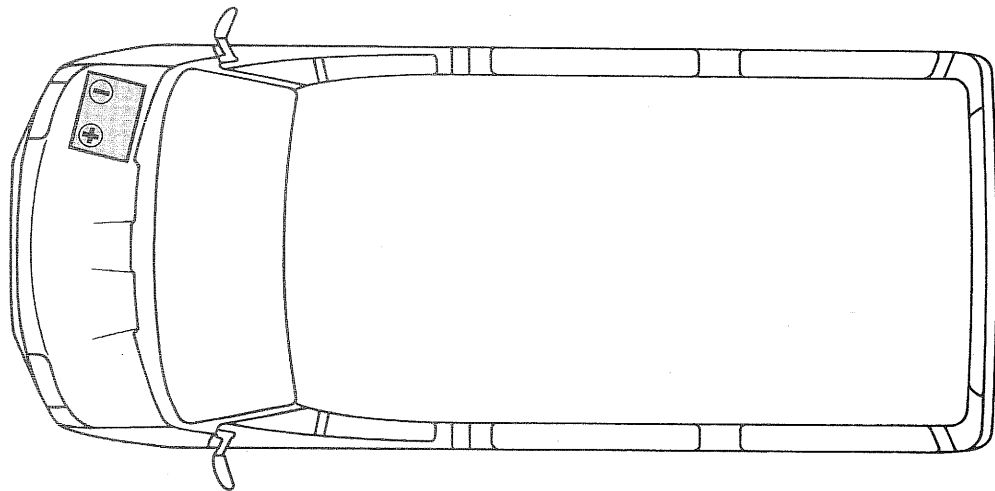

### Batterie

La batterie ne nécessite qu'un entretien minime et le niveau de l'électrolyte doit s'établir à 10 mm environ au-dessus des plaques des éléments. Utiliser exclusivement de l'eau déminéralisée pour faire l'appoint.

**⚠ Avertissement!** Lors de la dépose de la batterie, respecter les consignes de sécurité suivantes:

- Débrancher systématiquement le câble négatif en premier (contact coupé).
- Faire attention de ne pas toucher les deux bornes de la batterie avec un outil métallique ou d'établir un contact entre la borne positive et la carrosserie du véhicule car il en résulterait un court-circuit avec dégagement d'étincelles.
- Lors de la remise en place de la batterie, rebrancher systématiquement en premier le câble positif puis le câble négatif.

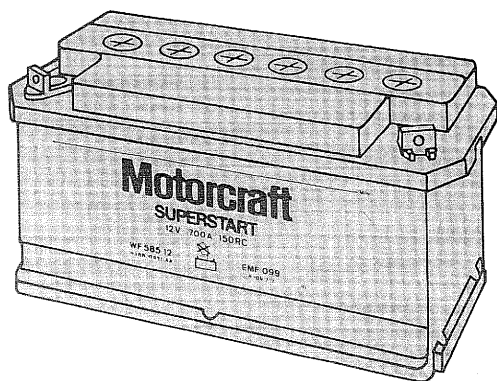

### Démarrage du moteur à l'aide de câbles volants

Ne brancher que des batteries ayant la même tension nominale (12 volts). Utiliser des câbles volants avec pinces isolées et d'une section suffisante. Ne pas débrancher la batterie déchargée.

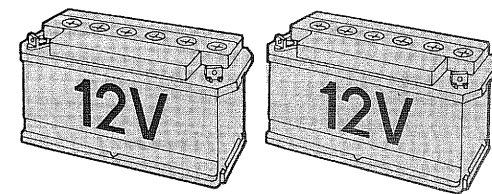

### Branchement des câbles

1. Disposer les 2 véhicules de manière que leur carrosserie ne soit pas en contact.
2. Arrêter les moteurs. Arrêter tous les consommateurs électriques inutiles.
3. Brancher, à l'aide du câble, la borne positive de la batterie déchargée à celle de la batterie auxiliaire (câble A).
4. Brancher le second câble volant d'une part sur la borne négative de la batterie auxiliaire et d'autre part sur un élément métallique du moteur à démarrer (câble B), **ne pas brancher la pince du câble sur la batterie déchargée.**
5. S'assurer que les câbles volants ne viennent pas en contact des organes mobiles du moteur.

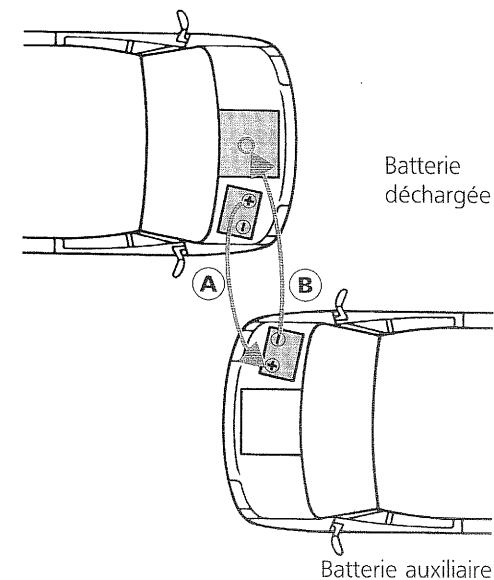

### Démarrage du moteur

1. Démarrer et faire tourner le moteur du véhicule ayant la batterie auxiliaire à un régime moyen.
2. Démarrer le véhicule avec la batterie déchargée.
3. Faire fonctionner les 2 moteurs pendant 3 minutes supplémentaires avant de débrancher les câbles.

### Débranchement des câbles

1. Afin de réduire les pointes de tension lors du débranchement, mettre en marche la soufflerie et le dégivrage de la lunette arrière du véhicule avec la batterie déchargée.
2. Débrancher tout d'abord le câble B puis le câble A.

**⚠ Avertissement!** Ne pas allumer les projecteurs à la place du dégivrage de la lunette arrière car la pointe de tension pourrait détériorer les ampoules.



## Ce qu'il faut faire en cas d'urgence

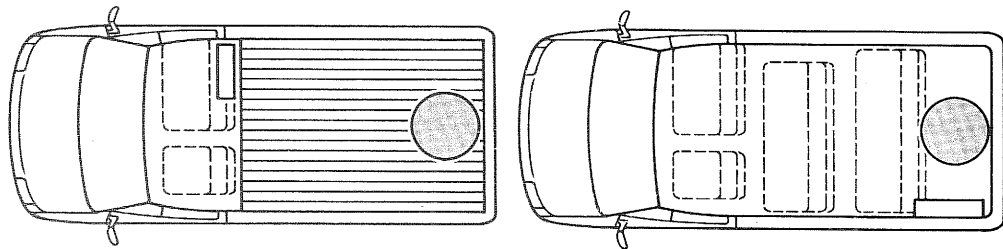

### Remplacement d'une roue

**⚠ Avertissement!** Avant d'effectuer la mise sur cric du véhicule, respecter les recommandations ci-dessous:

Garer votre véhicule sur l'accotement de la route de manière à ne pas gêner la circulation lors du remplacement de la roue.

Avant de soulever le véhicule, s'assurer que le sol est suffisamment portant pour supporter le cric et le calage supplémentaire, si nécessaire.

Serrer le frein à main et engager le premier rapport ou la marche arrière, sur les véhicules à transmission automatique, sélectionner la position «**P**».

Si le véhicule est garé en pente, caler soigneusement les 2 roues opposées au côté levé.

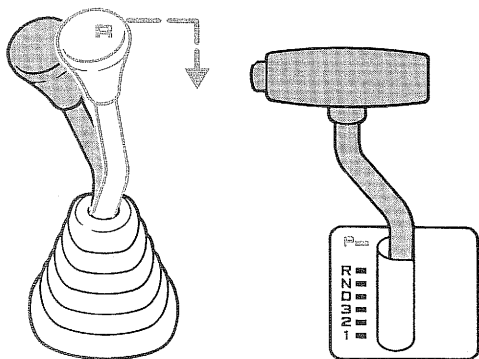
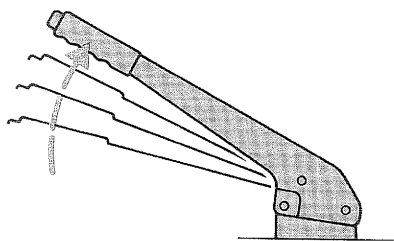

### Cric du véhicule

#### • Kombi et minibus 9 places

La trousse du cric est rangée et fixée à l'aide de sangles sur le panneau latéral arrière côté gauche derrière le passage de roue.

#### • Minibus 12 et 15 places

La trousse du cric est rangée et maintenue à l'aide de sangles sur le plancher sous le siège arrière.

#### • Châssis-cabine (cabine simple)

La trousse du cric est rangée derrière le siège du conducteur.

#### • Châssis-cabine (cabine double)

La trousse du cric est rangée à l'intérieur de la cabine derrière la 3ème porte.

#### • Minibus de transport de personnel

La trousse du cric est rangée sur le tirant diagonal sous la banquette arrière côté droit.

### Roue de secours

La roue de secours est située sous le plancher de chargement à l'arrière du véhicule.

Pour descendre la roue, engager l'extrémité de la manivelle de cric horizontalement dans le trou situé au centre du panneau arrière juste au-dessus du pare-chocs. Engager la manivelle jusqu'à ce qu'elle soit correctement positionnée puis, tout en la repoussant, la tourner dans le sens inverse horloge pour descendre la roue de secours. Retirer ensuite les écrous à oreilles de la patte de fixation de la roue de secours.

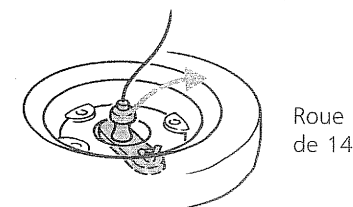
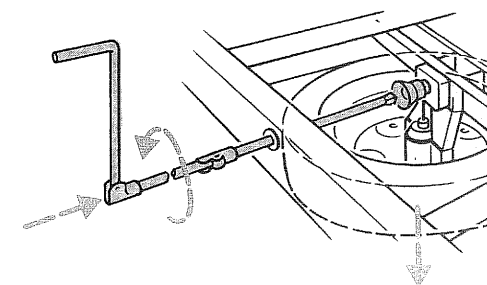

Roue de 14"

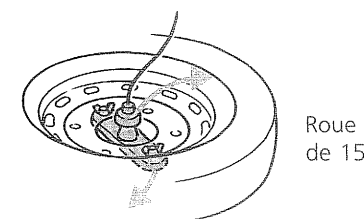

Roue de 15"

# Ce qu'il faut faire en cas d'urgence

## Utilisation du cric de bord

Selon le modèle de votre véhicule, l'un des trois points de levage arrière suivant sera en fonction de la griffe du cric.

### Point de levage (avant – tous modèles)

- Disposer le cric sous le longeron (1).

### Points de levage (arrière)

- Placer le cric sous la lame de ressort, immédiatement derrière le corps d'essieu (2).
- Placer le cric sous le ressort multi-lames et engager la griffe dans le trou de guidage (3).
- Mettre en place le cric sous la patte (4) du corps d'essieu, engager la griffe dans le trou de guidage.

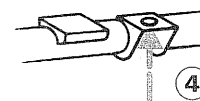
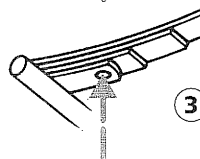
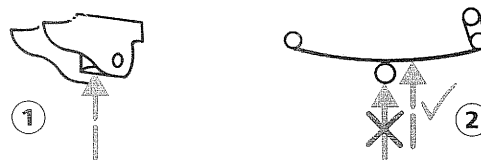
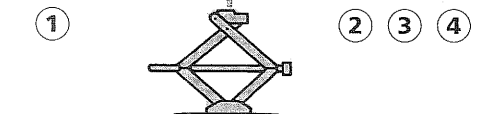
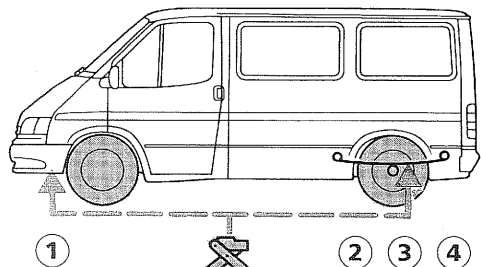

## Dépose de la roue

1. Engager l'extrémité plate de la clé entre la jante et l'enjoliveur puis tourner la clé pour déposer l'enjoliveur.  
Sur certains véhicules, il est nécessaire d'enlever le capuchon plastique des écrous de roues à la main avant d'utiliser la clé d'écrous de roue.
2. Desserrer les écrous de la roue d'un demi-tour. Soulever le véhicule jusqu'à ce que la roue soit décollée du sol (pas plus de 3 cm).
3. Dévisser complètement les écrous de roue puis déposer la roue. Eviter toute pénétration d'impuretés dans les écrous.

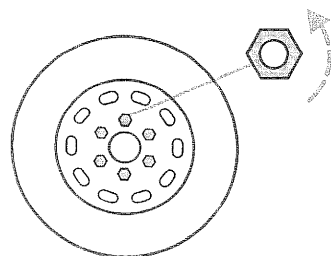
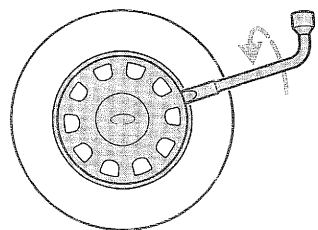

**⚠ Avertissement!** Prévoir un calage supplémentaire en cas d'intervention sous le véhicule levé, par exemple: chandelles ou cales en bois. Ne pas utiliser de briques car celles-ci s'effriteraient sous le poids du véhicule.

Soulever le véhicule jusqu'à ce que la roue soit décollée de 3 cm du sol. Ne jamais soulever le véhicule plus haut, car celui-ci pourrait glisser du cric. Ne jamais soulever le véhicule le cric disposé au centre du corps d'essieu. Utiliser exclusivement le cric de bord. Avant de redescendre le véhicule au sol, s'assurer qu'aucun obstacle ne peut empêcher cette manoeuvre. Ne jamais démarrer ou faire tourner le moteur lorsque le véhicule est sur cric.

## Mise en place de la roue de secours

1. Engager la roue de secours sur les goujons. Visser les écrous de roue dans le sens des aiguilles d'une montre, s'assurer que les extrémités coniques des écrous sont dirigées vers la roue. Serrer légèrement les écrous de roue.
2. Descendre le véhicule au sol puis retirer le cric.
3. Serrer définitivement les écrous de roue, serrer 2 à 2 les écrous diagonalement opposés.
4. Présenter l'enjoliveur, engager sa découpe sur la valve puis le mettre en place définitivement en appuyant de la paume de la main.

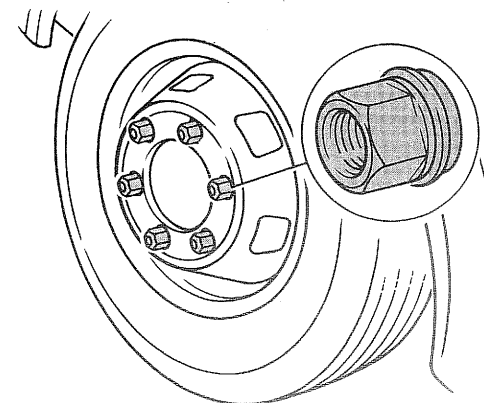

## Rangement de la roue de secours

1. Engager le câble dans la trousse du moyeu de la jante. La roue disposée la face intérieure vers le haut, puis fixer la patte à l'aide des écrous à oreilles.
2. Tourner la manivelle du cric jusqu'à ce que la roue soit fermement maintenue dans son logement sous le plancher de chargement.

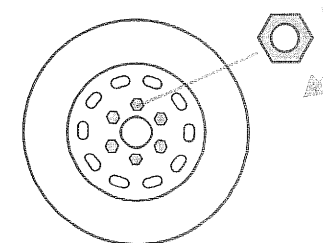

Faire vérifier le couple de serrage des écrous de la roue et sa pression de gonflage dès que possible.

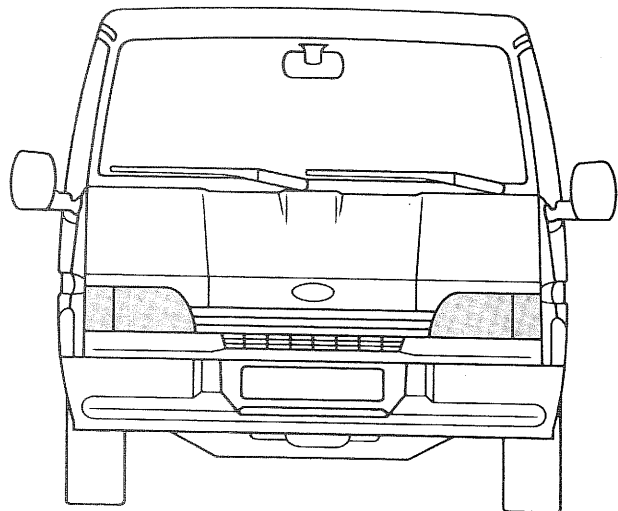

## Remplacement d'une ampoule

### Projecteurs et feux de position

Ampoule à iode H4 60/55 watts

Ne jamais toucher le verre de l'ampoule à mains nues.

Eteindre les projecteurs. Ouvrir le capot et tourner le capuchon de protection à l'arrière du projecteur. Pincer le clip et le faire pivoter puis sortir l'ampoule du réflecteur. Procéder au montage de l'ampoule neuve dans l'ordre inverse des opérations de démontage.

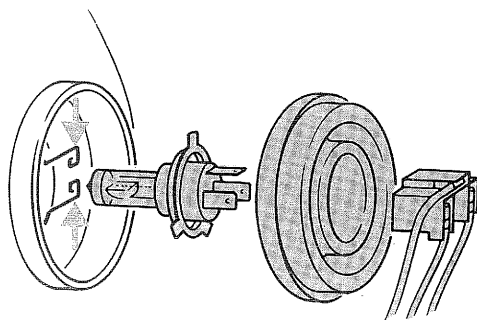

### Ampoule de feu de position

Ampoule type poirette 5 watts

Tourner puis dégager le porte-ampoule du réflecteur puis sortir l'ampoule. Mettre en place une ampoule neuve et engager le porte-ampoule dans le réflecteur. Le tourner dans le sens horloge jusqu'à verrouillage.

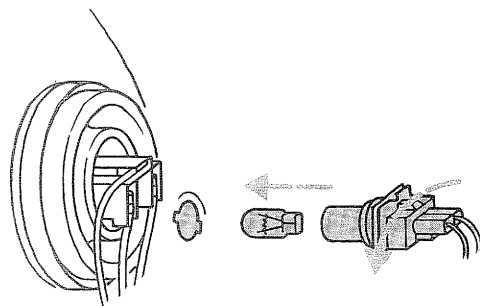

## Réglage des projecteurs

Il est conseillé de faire régler les projecteurs lors du remplacement d'une ampoule H4. Les vis de réglage dans les plans horizontal et vertical sont situées à l'arrière du réflecteur. Le réglage précis des projecteurs ne peut être réalisé qu'en atelier.

## Clignotants avant

Ampoule sphérique 21 watts

De l'intérieur du compartiment moteur, dégager le ressort de maintien du clignotant puis le déposer. Tourner le porte-ampoule dans le sens inverse des aiguilles d'une montre puis le dégager du verre du clignotant. Appuyer sur l'ampoule, la tourner dans le sens inverse des aiguilles d'une montre puis la déposer. Procéder au remplacement et au remontage dans l'ordre inverse des opérations ci-dessus.

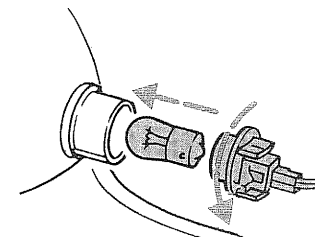

## Répétiteurs latéraux de clignotants

Ampoule poirette 5 watts

De l'intérieur du compartiment moteur, tourner le porte-ampoule dans le sens inverse horloge puis le déposer. Extraire l'ampoule de la douille. Procéder au montage de l'ampoule neuve dans l'ordre inverse des opérations de démontage.

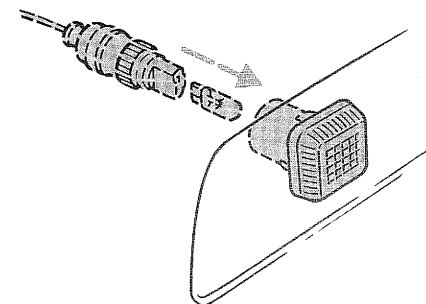

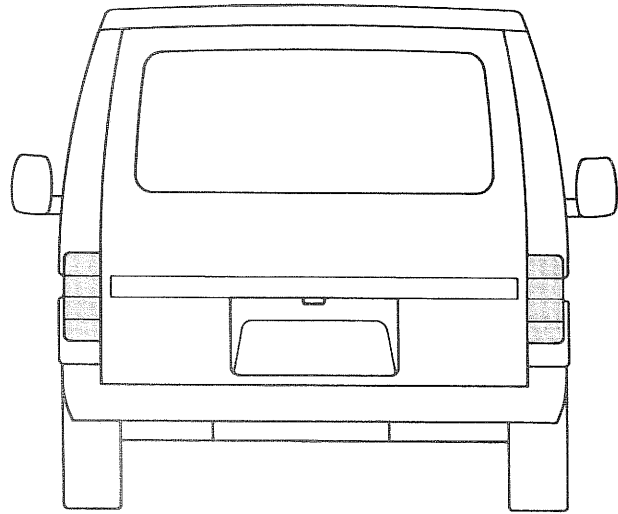

## Remplacement d'une ampoule

### Blocs feux arrière (Kombi/minibus)

Ouvrir les portes arrière puis enlever les deux écrous à oreilles en plastique de fixation du porte-ampoules. Le déposer du véhicule. Dégager le porte-ampoules pour accéder aux ampoules.

Après remplacement de l'ampoule défectueuse, procéder au remontage dans l'ordre inverse des opérations ci-dessus.

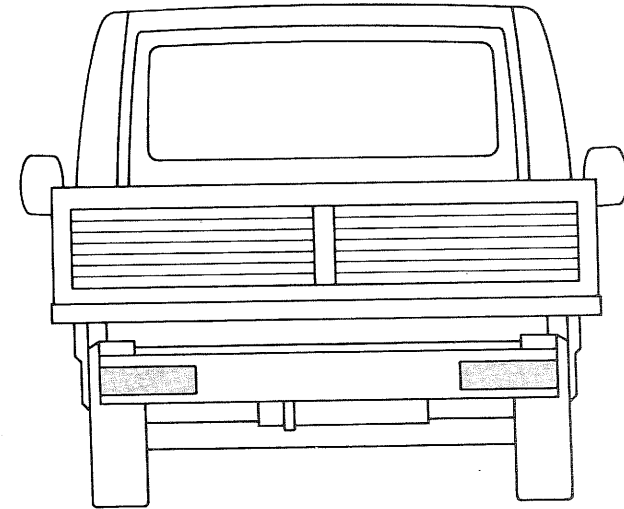
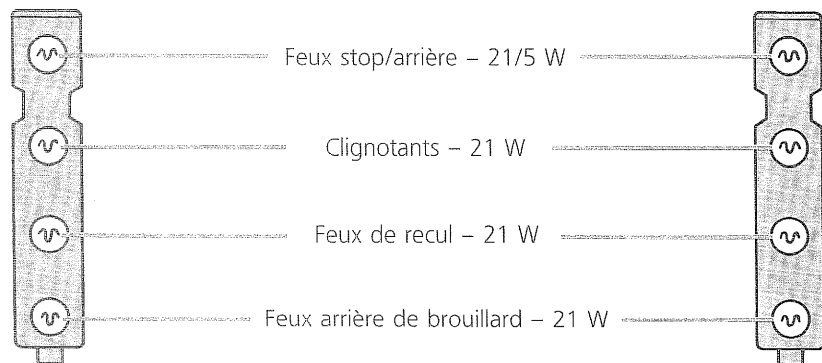
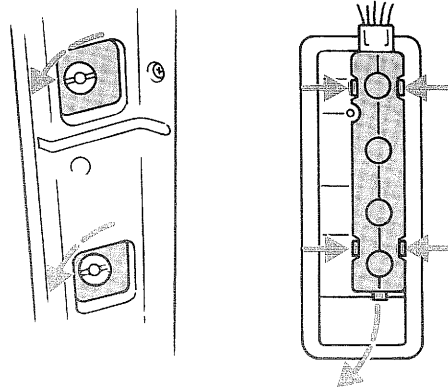

### Bloc feux arrière (châssis-cabine)

Dégager le clip puis faire pivoter l'optique. Déposer l'optique du bloc feux arrière et remplacer l'ampoule défectueux.

- Clignotants – 21 W
- Freins – 21 W
- Feux arrière – 10 W
- Feux de recul – 21 W
- Feux arrière de brouillard – 21 W

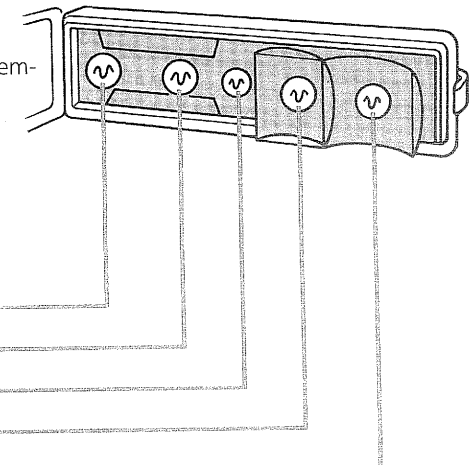

## Le qu'il faut faire en cas d'urgence

### Eclairage plaque minéralogique

(véhicules avec portes arrière battantes doubles)

Ampoule poirette 5 watts

A l'aide d'un tournevis, dégager la lampe puis remplacer l'ampoule. Après remplacement, verrouiller soigneusement la lampe.

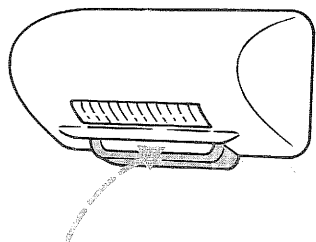

### Eclairage plaque minéralogique

(véhicules avec hayon)

Ampoule baïonnette 10 watts

Faire coulisser le verre sur le côté puis le faire pivoter vers le bas. Appuyer sur l'ampoule puis la tourner dans le sens inverse horloge pour la déposer. Monter l'ampoule neuve puis refermer le verre de la lampe.

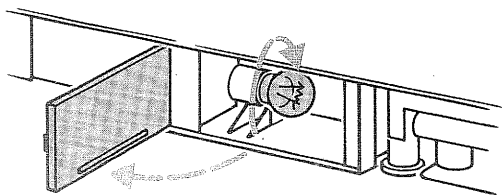

### Eclairage plaque minéralogique

(Châssis-cabine)

Ampoule baïonnette 10 watts

Dégager le verre de l'ampoule puis déposer l'ampoule. Monter l'ampoule neuve et remettre en place le verre de la lampe.

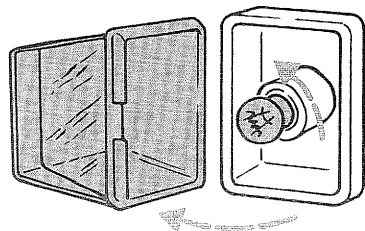

### Eclairage intérieur

Ampoule navette 10 watts

Eteindre l'éclairage intérieur. A l'aide d'un tournevis dégager la lampe. Appuyer puis tourner l'ampoule dans le sens inverse horloge pour la déposer. Monter une ampoule neuve et remettre en place la lampe.

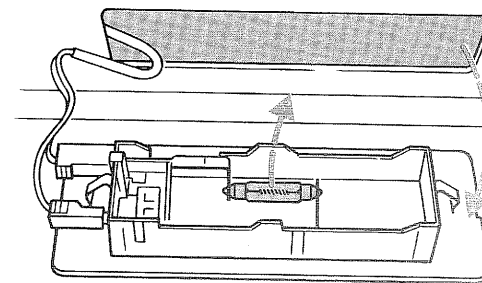

### Eclairage intérieur

Ampoule baïonnette 10 watts

Eteindre l'éclairage intérieur. A l'aide d'un tournevis, dégager la lampe puis changer l'ampoule défectueuse.

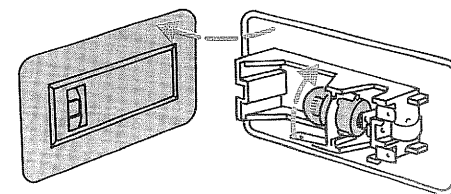

## Le qu'il faut faire en cas d'urgence

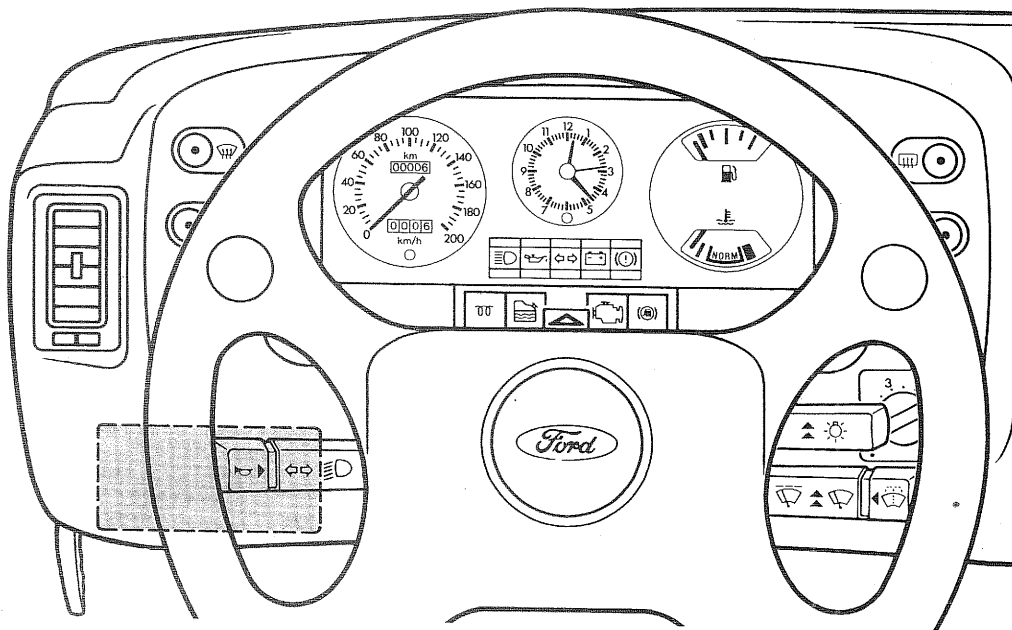

### Fusibles et relais

Le boîtier électrique principal est situé côté passager sous le tableau des instruments. Les circuits sont protégés par des fusibles identifiés par des symboles moulés à l'intérieur du couvercle plastique.

Soulever le couvercle par son verrou pour vérifier ou remplacer un fusible. Le fusible détérioré présente une rupture du fil. Tous les fusibles sont enfilés.

**⚠ Avertissement!** Couper le contact et arrêter tous les équipements électriques avant de remplacer un fusible ou un relais. Le fusible détérioré doit être systématiquement remplacé par un fusible neuf de même ampérage.

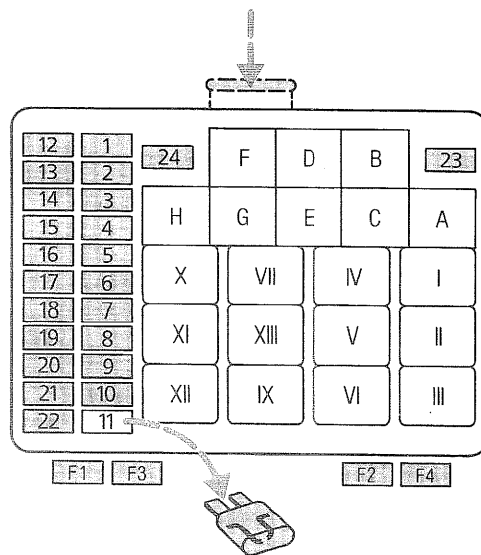

### Boîte à fusibles centrale

N° du fusible	Valeur du fusible	Circuits protégés
1	10	Feu de route droit, réglage hauteur du faisceau
2	10	Feu de route gauche, réglage hauteur du faisceau
3	10	Feu de position droit, éclairage plaque minéralogique, feux d'encombrement sur pavillon, éclairage
4	10	Feu de position gauche, éclairage plaque minéralogique
5	20	Relais dégivrage lunette arrière
6	20	Pompe lave-phares
7	20	Relais dégivrage pare-brise
8	3/10	Module de gestion moteur (Turbo diesel)/pompe d'alimentation (moteur EFI)
9	20	Allume-cigares
10	10	Eclairage intérieur, montre de bord, pompe lave-glace
11	20	Commutateur à fonctions multiples
12	10	Lave-phares <i>Anti brouillard</i>
13	10	Feu de route côté droit, éclairage tableau des instruments
14	10	Feu de route côté gauche
15	10	Sièges chauffants, éclairage tableau des instruments, moteur soufflerie chauffage, rétroviseur chauffant, éclairage jour
16	10	Feux stop, feux de recul, sécurité de démarrage de transmission automatique
17	10	Commutateur à fonctions multiples
18	3	Circuit de freinage anti-blocage
19	25	Moteur soufflerie chauffage
20	15	Commutateur lave-phare/essuie-phares
21	15	Kickdown (transmission automatique)
22	15	Commutateur multi-fonctions, lave-glace/essuie-glace lunette arrière
23	3/25	Relais maintien alimentation électrique (turbo diesel), relais alimentation électrique (moteur EFI)
24	20	Eclairage jour/éclairage faible intensité

### Fusibles supplémentaires

F1	10	Moteur EFI
F2	3	Moteur EFI
F3	30	Circuit de freinage anti-blocage
F4	30	Circuit de freinage anti-blocage

Relais dans boîte à fusibles			
N° du relais	Circuits protégés	N° du relais	Circuits protégés
A	Eclairage jour ou éclairage faible intensité	I	Emplacement libre
B	Projecteurs en feux de croisement	II	Circuit de freinage ABS
C	Pompe d'alimentation	III	Circuit de freinage ABS
D	Pré-chauffage collecteur d'admission	IV	Dégivrage pare-brise
E	Commande d'alimentation électrique	V	Essuie-glace lunette arrière
F	Alimentation électrique générale	VI	Kickdown (transmission automatique)
G	Maintien alimentation électrique	VII	Clignotants
H	Dégivrage lunette arrière	VIII	Pompe de lave-phares
		IX	Balayage intermittent des essuie-glaces
		X	Moteur soufflerie chauffage
		XI	Alimentation électrique EFI
		XII	Dispositif de démarrage à froid

12	1						
13	2	24	F	D	B		23
14	3						
15	4	H	G	E	C	A	
16	5						
17	6	X	VII	IV	I		
18	7						
19	8	XI	XIII	V	II		
20	9						
21	10	XII	IX	VI	III		
22	11						

## Caractéristiques techniques

### Plaque du constructeur

Cette plaque est située sur le marchepied côté passager, elle fournit des indications concernant le modèle, le numéro de châssis, les charges admissibles sur les essieux et les références d'un certain nombre d'organes de votre véhicule.

- Numéro de châssis
- Plaque du constructeur
- Plaquette du clapet répartiteur de freinage
- Plaquette d'identification des équipements spéciaux

### Numéro de châssis

Le numéro de châssis est frappé sous la plaque du constructeur sur le marchepied côté passager, il figure également sur une languette apposée sur le tableau de bord.

### Plaquette du clapet répartiteur de freinage asservi à la charge

Outre la plaquette du constructeur, votre véhicule comporte également une plaquette du clapet répartiteur de freinage asservi à la charge, située sur le montant de porte côté conducteur, qui fournit les valeurs de réglage de ce clapet. Les informations de cette plaquette sont réservées au concessionnaire. Les réglages du clapet ne doivent en aucun cas être modifiés sans obtention des informations nécessaires auprès de votre concessionnaire Ford.

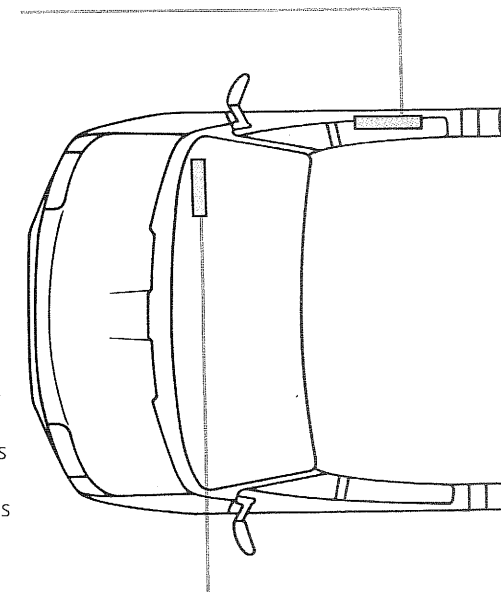

Numéro de châssis

### Plaquette d'identification des équipements spéciaux

Une plaquette d'identification supplémentaire est située sur le marchepied côté passager sur les véhicules avec équipements spéciaux.

### Numéro du moteur

- Moteur ACT – A l'avant côté droit à proximité de l'alternateur
- Moteur diesel – A l'avant côté gauche, au-dessus de la bride du carter d'huile
- Moteur Turbo diesel – A l'arrière côté droit au-dessus de la bride du carter d'huile et à l'avant de la culasse

# Caractéristiques techniques

Caractéristiques moteurs							
Moteur-type		2,0 l ACT 2V	2,0 l i ACT avc cat. rég.	2,5 l DI diesel	2,5 l DI diesel	2,5 l DI Turbo diesel avec catalyseur à oxydation	2,5 l Turbo diesel
Cylindrée	cm <sup>3</sup>	1994	1994	2496	2496	2496	2496
Puissance (DIN)	kW (ch) tr/min	65/88 5000	72/98 5200	52/70 4000	59/80 4000	63/85 4000	74/100 4000
Carburant		Super au plomb 97 octane	Super sans plomb 95 octane*	Gazole	Gazole	Gazole	Gazole
Régime moteur continu maximum	tr/min	5450	5500	4000	4000	4000	4000
Régime moteur maximum intermittent	tr/min	5675	5750	4400	4400	4400	4400
Régime de ralenti (ventilateur électrique en marche)	tr/min	800 ± 25	850 ± 50	825 ± 25	825 ± 25	850 ± 50	850 ± 50
Circuit d'alimentation		Double corps	EFI	Injection directe			
Ordre d'allumage/d'injection		1-3-4-2	1-3-4-2	1-2-4-3			
Bougie d'allumage/préchauffage Motorcraft		BRF 32 C	BRF 32 C	-	-	-	-
Ecartement des électrodes mm		0,75	0,75	-	-	-	-
Système d'allumage		Allumage électronique		-	-	-	-
Jeu des soupapes (à froid)**							
Admission	mm	0,20	0,20	0,20			
Echappement	mm	0,25	0,25	0,38			
Filtre à huile moteur (Motorcraft)		EFL 90		EFL 386			

\* Il est possible d'utiliser du carburant sans plomb d'un indice supérieur sans effet négatif sur le moteur, sans que cela puisse toutefois offrir un avantage déterminant.

\*\* Contrôle à effectuer 5 minutes après l'arrêt du moteur

## Consommation de carburant:

Tous les constructeurs automobiles fournissent des chiffres de référence de consommation de carburant, ces chiffres sont établis d'après des contrôles de consommation extrêmement stricts et ne sont que rarement reproduits lors de la conduite normale du véhicule.

En effet, les chiffres réels de consommation peuvent varier de façon très importante par rapport aux chiffres qui figurent dans le tableau.

Les principales causes d'une consommation de carburant élevée sont les suivantes:

### ● Vitesse du véhicule et sélection des rapports

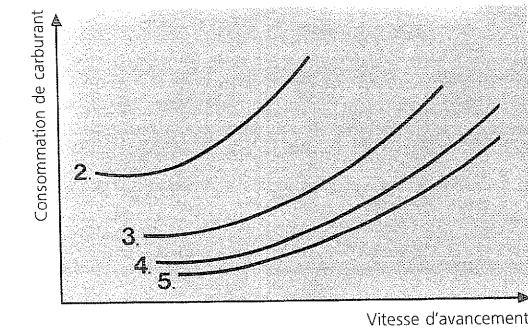

Le graphique ci-dessus représente l'influence du rapport sélectionné et de la vitesse sur la consommation de carburant.

La consommation augmente de façon extrêmement importante à vitesse élevée.

Accélérer en «poussant» les vitesses au maximum se traduit par une surconsommation de carburant.

### ● Parcours et températures ambiantes

De fréquents démarrages à froid et petits parcours affectent notablement la consommation.

### ● Conditions de circulation

Les embouteillages, ralentissements, conduite en régions accidentées, routes sinueuses ou au revêtement détérioré ont des répercussions négatives sur la consommation de carburant.

### ● Style de conduite

Des accélérations violentes et décélérations inopportunes entraînent une consommation accrue de carburant.

### ● Charge du véhicule

La conduite du véhicule à pleine charge augmente la consommation de carburant.

### ● Etat général du véhicule

Le non respect des programmes d'entretien préconisés du véhicule et du moteur ainsi qu'une pression de gonflage insuffisante des pneus se traduisent par une plus grande consommation.

### ● Faites preuve de bons sens:

1. Ne pas faire chauffer le moteur à l'arrêt.
2. Ne pas faire de démarrages brutaux.
3. Engager les vitesses au bon moment.
4. Conserver le rapport supérieur engagé le plus longtemps possible.
5. Ne pas accélérer à fond de manière continue.
6. Anticiper les manoeuvres.
7. Vérifier fréquemment la pression de gonflage des pneus.
8. Faire entretenir régulièrement votre véhicule par votre concessionnaire Ford.



# Caractéristiques techniques

## Dimensions

**Kombi/minibus FT 80-150** (empattement court)

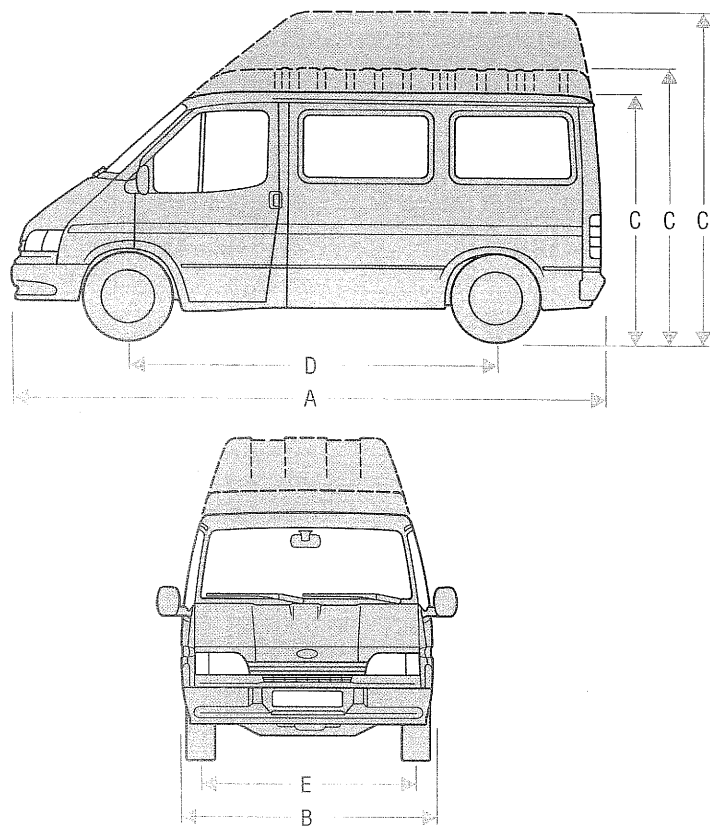

Dimensions (mm)		Kombi/minibus FT 80-150
A = Longueur hors tout – avec marchepied arrière		4770
– sans marchepied arrière		4616
B = Largeur hors tout – sans rétroviseurs		1972
C = Hauteur hors tout – pavillon surbaissé		1978
– pavillon normal		2172
– pavillon surélevé		2536
D = Empattement		2835
E = Voie		avant
		arrière
		1692
		1700
Diamètre de braquage entre murs		11,2 m

## Dimensions

**Kombi/minibus FT 100L-150L** (empattement long)

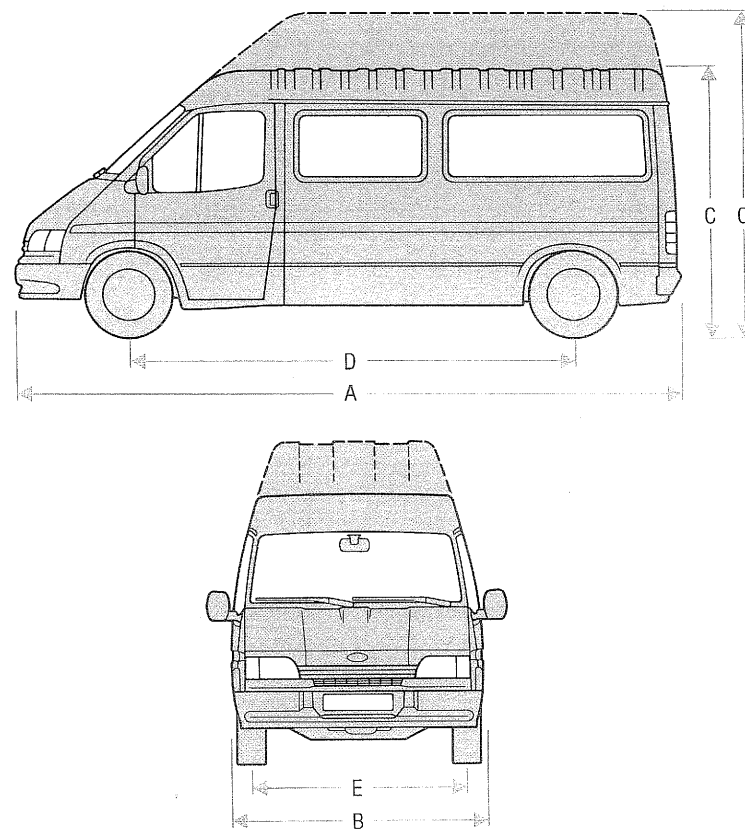

Dimensions (mm)		Kombi/minibus FT 100L-150L
A = Longueur hors tout – avec marchepied arrière		5522
– sans marchepied arrière		5368
B = Largeur hors tout – sans rétroviseurs		1972
C = Hauteur hors tout – pavillon normal		2051
– pavillon surélevé		2255
D = Empattement		3570
E = Voie		avant
		arrière
		1692
		1700
Diamètre de braquage entre murs		14,0 m

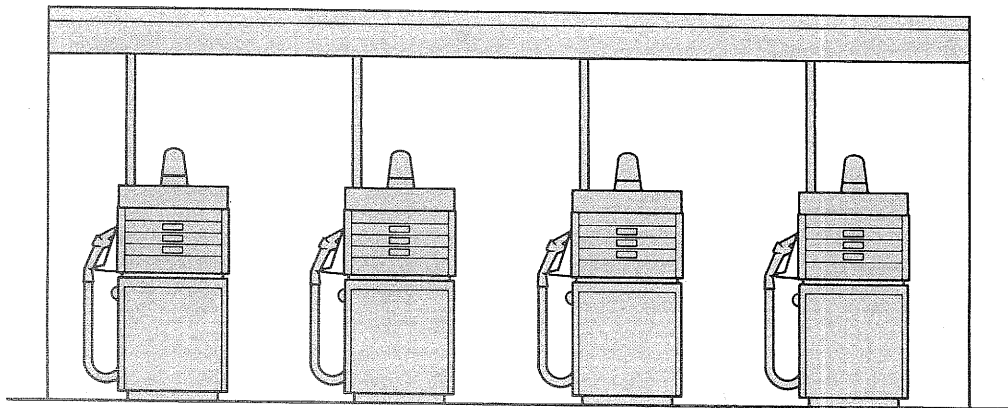

## Carburant

Contenance du réservoir: 68 litres

Utiliser exclusivement les carburants de qualité et d'indice d'octane indiqués ci-dessous, car ils contiennent des détergents et autres additifs qui favorisent le fonctionnement du moteur. L'utilisation d'un carburant de qualité inférieure pourrait provoquer une détérioration du moteur.

Le volet du goulot de remplissage peut être ouvert et fermé à l'aide de la clé de contact. Son capuchon est noir sur les véhicules à moteur à essence et rouge sur les véhicules à moteur diesel. Pour éviter tout gaspillage de carburant lors du ravitaillement, arrêter de remplir le réservoir au second déclenchement du pistolet ravitailleur.

### ● Moteur à essence sans convertisseur catalytique Super sans plomb (indice d'octane 95)

Il est recommandé d'utiliser de l'essence sans plomb dans la mesure du possible de manière à protéger l'environnement. Il est possible d'utiliser du super sans plomb 98 d'octane sans procéder à des réglages particuliers du moteur. Cependant, l'emploi de ce type de carburant ne permet pas de bénéficier de performances accrues du moteur.

### Super au plomb (indice d'octane 97)

Si l'on ne dispose pas de super sans plomb, il est possible d'utiliser du super au plomb, dans un tel cas aucun réglage n'est nécessaire.

### ● Moteur à essence avec convertisseur catalytique Super sans plomb (indice d'octane 95)

Il est recommandé d'utiliser du super sans plomb 95 d'octane, mais du super sans plomb 98 d'octane peut également être utilisé sans devoir procéder à des réglages particuliers du moteur. Les véhicules avec convertisseur catalytique **doivent** être exclusivement alimentés avec de l'essence sans plomb.

Le goulot de remplissage du réservoir de plus faible diamètre ne peut recevoir que l'embout du pistolet ravitailleur débitant de l'essence sans plomb afin d'éviter des erreurs de ravitaillement.

**⚠ Avertissement!** Si de l'essence au plomb est versée par erreur dans le réservoir, ne pas démarrer le moteur (indépendamment de la quantité d'essence versée dans le réservoir). En cas d'erreur de ravitaillement, consulter immédiatement le concessionnaire Ford le plus proche.

### ● Moteur Diesel Gazole (qualité été/hiver)

Par temps froid, la viscosité du gazole augmente et il y a formation de paillettes de paraffine. Dans un tel cas, le fonctionnement du moteur peut être affecté car son alimentation est défectueuse. Afin d'éviter ce type de problème, les stations-service fournissent automatiquement avant le début de la période hivernale du gazole qualité hiver. Ce type de gazole peut-être utilisé sans problème jusqu'à une température voisine de  $-20^{\circ}\text{C}$ .

Si l'on ne dispose que de gazole qualité été alors que la température extérieure atteint  $-20^{\circ}\text{C}$ , nous vous conseillons de prendre les précautions suivantes:

1. Utiliser un mélange de gazole et pétrole dans une proportion qui ne dépasse pas 30 % de pétrole pour 70 % de gazole en volume.
2. Vous pouvez également utiliser un inhibiteur approprié qui facilite l'écoulement du gazole. Dans ce cas, respecter les instructions d'utilisation de l'inhibiteur. Ne jamais utiliser cet additif de façon régulière car il pourrait affecter les performances du moteur et sa consommation.

Par température extérieure extrêmement basse (inférieure à  $-20^{\circ}\text{C}$ ), il est possible d'ajouter de l'essence au gazole pour en améliorer ses caractéristiques d'écoulement.

**⚠ Avertissement!** Le mélange essence/gazole ne doit être employé qu'à titre de solution provisoire et avec la plus grande précaution, en effet ce mélange dégage des vapeurs extrêmement inflammables.

Ne jamais mélanger plus de 15 % d'essence ordinaire au gazole. Ne jamais utiliser de super carburant. Verser dans le réservoir l'essence ordinaire **avant** le gazole.

Utiliser le gazole approprié dès que les conditions climatiques redeviennent normales.

**Nota:** Le réchauffeur de gazole Ford vous permettra de passer la période hivernale sans problème d'alimentation du moteur.

## Huile moteur

Il est recommandé d'utiliser, pour les moteurs à essence et diesel, une «Huile Moteur Super Multigrade» Ford répondant à la spécification API SG/CD et de viscosité SAE 10W30, 15W40 ou 20W50, ou une Huile Hautes Performances «XR+» Ford SAE 10W40 (API SG/CD) ou encore une Huile Moteur Synthétique «Formula S» Ford SAE 5W50 (API SG/CD).

Rechercher et sélectionner, dans le tableau ci-dessous, l'huile dont la viscosité correspond le mieux à la plage de température ambiante de votre région. Nous vous recommandons d'utiliser, pour obtenir des performances optimum du moteur, une faible consommation de carburant et une bonne protection du moteur sur une large plage de température, une Huile Hautes Performances «XR+» Ford SAE 10W40 ou une Huile Synthétique «Formula S» Ford SAE 5W50.

En cas d'utilisation d'autres types d'huile, s'assurer que leur viscosité correspond à la spécification API SG/CD.

Ne jamais remplir le moteur d'huile au-delà du repère Max de la jauge.

Température ambiante

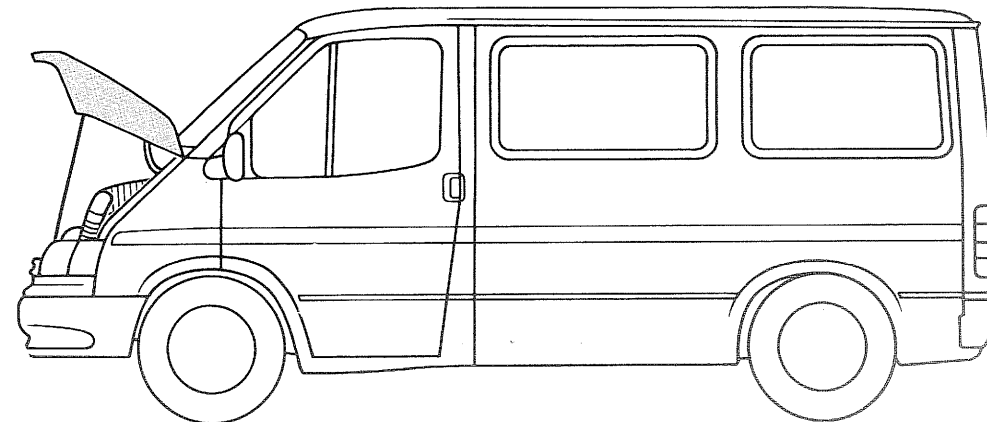
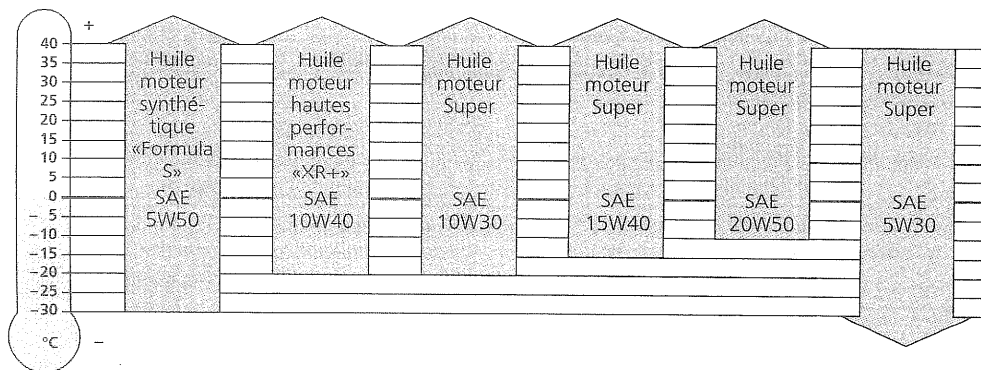

## Huiles pour pignons et transmission

### ● Boîte de vitesses manuelle

Utiliser de l'huile répondant à la spécification Ford ESDM-2C 186-A. La boîte de vitesses ne nécessite aucun entretien, aucun changement d'huile n'est nécessaire.

### Pont arrière

Utiliser une huile hypoïde SAE90 grade API/GL5, répondant à la spécification Ford SRM-2C-9102-A.

Le pont arrière est du type sans entretien et le changement d'huile n'est pas nécessaire. Effectuer l'entretien le cas échéant.

### ● Transmission automatique et assistance de direction

Utiliser de l'huile pour transmission automatique Ford ou une huile répondant à la spécification Ford ESP-M 2 C 166-H.

Ne pas remplir la transmission automatique au-delà du repère «MAX» de la jauge.

Au cours de l'entretien de votre véhicule, votre concessionnaire Ford vérifiera le niveau d'huile de la transmission. S'il est nécessaire de vérifier le niveau de l'huile entre deux entretiens, procéder comme décrit à la page 63.

## A la station-service

### Liquide de refroidissement

Utiliser une solution à parts égales d'eau et d'antigel Motorcraft Super Plus 4 ou un anti-gel répondant à la spécification Ford ESD-M97B-49A. Faire l'appoint si nécessaire jusqu'à hauteur du repère «MAX», moteur froid. Le liquide de refroidissement se dilate lorsque le moteur est chaud, le niveau peut alors s'établir au-dessus du repère «MAX». Lorsque le liquide de refroidissement répond à la spécification prescrite, et qu'il est préparé selon les proportions indiquées, il peut être conservé pendant toute la durée d'utilisation en service du véhicule.

### Liquide de frein

Utiliser du liquide de frein Motorcraft Spécial DOT 4 répondant à la spécification Ford SAM-6C 9103-A ou ESDM-6C 57-A. Faire l'appoint jusqu'à hauteur du repère Max.

**NOTA:** Le liquide de frein doit être remplacé tous les **trois ans**.

L'appoint du réservoir de liquide de frein doit être effectué dans des conditions de propreté rigoureuses. Toute pénétration d'impuretés dans le circuit de freins pourrait se traduire par une baisse de performance du freinage.

### Liquide de lave-glace

Remplir le réservoir de liquide de lave-glace Motorcraft et d'eau. Si nécessaire, utiliser du liquide de lave-glace hiver Motorcraft pendant la période hivernale.

### Guide simplifié des caractéristiques du véhicule

Reporter aux emplacements prévus au dos de ce manuel toutes les informations utiles dont vous pourriez avoir besoin à la station-service.

Contenances (litres)				
	2,0 l ACT 2V	2,0 l i ACT	2,5 l DI diesel	2,5 l DI turbo diesel
Huile moteur Avec filtre	3,75		6,15	6,8
Sans filtre	3,25		5,35	6,4
Boîte de vitesses manuelle	1,25			
Transmission automatique	8,20			-
Pont arrière (selon code sur plaquette d'identification)	Code B ou D Code L ou P Code M ou R		3,0 1,85 1,85	
Circuit de refroidis. (y compris chauffage)	8,5	8,5	11,5	12,0
Réservoir de lave-glace	5,0 (sans lave-phares) 8,0 (avec lave-phares)			
Assistance de direction	Remplir jusqu'à hauteur du repère MAX			
Circuit de freins	Remplir jusqu'à hauteur du repère MAX			
Réservoir du carburant	68			

### Pression de gonflage des pneus

Vérifier la pression de gonflage des pneus à froid avant d'entreprendre un voyage (ne pas oublier la roue de secours).

Pressions de gonflage des pneus (pneus froids)							
Type véhicule	Carrosserie	Dimensions pneus	Pression à charge partielle (bar)*		Pression à pleine charge (bar)**		
			Avant	Arrière	Avant	Arrière	
80S Essence ou Diesel	Fourgon ou Kombi	185 R 14 renforcé 185 R 14C 8PR	3,4 3,4	2,4 2,6	3,4 3,4	2,8 3,1	
100S Essence ou Diesel	Fourgon ou Kombi	185 R 14C 6PR 185 R 14C 8PR	3,4 3,4	2,8 2,8	3,4 3,4	3,6 3,6	
120S Essence ou Diesel	Fourgon, Kombi ou châssis-cabine	195 R 14C 6PR 195 R 14C 8PR	3,4 3,4	3,0 3,0	3,4 3,4	3,6 3,6	
150S Essence	Fourgon ou Kombi	215/70 R 15C 8PR	2,4	3,4	2,4	4,2	
150S Diesel	Fourgon ou Kombi	215/70 R 15C 8PR	2,7	3,4	2,7	4,2	
150S Essence	Châssis-cabine	225/70 R 15C 6PR	2,0	3,0	2,0	3,6	
150S Diesel	Châssis-cabine	225/70 R 15C 6PR	2,1	3,0	2,1	3,6	
100L Essence	Fourgon, Kombi ou châssis-cabine	195 R 14C 6PR	3,1	3,0	3,1	3,6	
100L Diesel aliment. atmos.	Fourgon, Kombi ou châssis-cabine	195 R 14C 6PR	3,3	3,0	3,3	3,6	
100L Essence	Fourgon, Kombi ou châssis-cabine	195 R 14C 8PR	3,1	3,0	3,1	3,6	
100L Turbo Diesel	Fourgon, Kombi ou châssis-cabine	225/70 R 14C 6PR	2,6	2,4	2,6	2,8	
150L Diesel	Fourgon, Kombi ou châssis-cabine	225/70 R 15C 6PR	2,8	3,0	2,8	3,6	
150L Essence	Fourgon, Kombi ou châssis-cabine	225/70 R 15C 6PR	2,6	3,0	2,6	3,6	
190L Diesel	Fourgon, Kombi ou châssis-cabine	225/70 R 15C 8PR	2,8	3,4	2,8	4,3	
190L Essence	Fourgon, Kombi	225/70 R 15C 8PR	2,8	3,4	2,8	4,3	
190L Essence	Châssis-cabine	225/70 R 15C 8PR	2,5	3,4	2,5	4,3	
190 Essence	Châssis-cabine double	185 R 15C 6PR	3,5	2,6	3,5	2,6	
190 Diesel	Châssis-cabine double	185 R 15C 6PR	3,8	2,6	3,8	2,6	
190EF Essence	Châssis-cabine double	185 R 15C 6PR	2,9	3,2	2,9	3,2	
190EF Diesel	Châssis-cabine double	185 R 15C 6PR	3,3	3,2	3,3	3,2	

\* Les pressions de gonflage à charge partielle devront être utilisées lorsque le véhicule est chargé jusqu'à 50 % de la charge maximum admissible sur le pont arrière.

\*\* Les pressions de gonflage à pleine charge devront être utilisées lorsque le véhicule est chargé à plus de 50 % de la charge maximum admissible sur le pont arrière.

## A la station-service

Pressions de gonflage des pneus (pneus froids)							
Type véhicule	Carrosserie	Dimensions pneus	Pression à charge partielle (bar)*		Pression à pleine charge (bar)**		
			Avant	Arrière	Avant	Arrière	
9 pl Essence ou Diesel	Minibus	185 R 14C 6PR	3,4	3,1	3,4	3,1	
		185 R 14C 8PR	3,4	3,6	3,4	3,1	
12 pl Essence ou Diesel	Minibus	195 R 14C 6PR	3,4	3,0	3,4	3,0	
		195 R 14C 8PR	3,4	3,0	3,4	3,0	
13 pl Essence ou Diesel	Minibus	195 R 14C 6PR	3,4	3,6	3,4	3,6	
		195 R 14C 8PR	3,4	3,6	3,4	3,6	
Empattement long Essence	Minibus	225/70 R 15C 6PR	2,6	3,6	2,6	3,6	
	Minibus	225/70 R 15C 6PR	2,8	3,6	2,8	3,6	

\* Les pressions de gonflage à charge partielle devront être utilisées lorsque le véhicule est chargé jusqu'à 50 % de la charge maximum admissible sur le pont arrière.

\*\* Les pressions de gonflage à pleine charge devront être utilisées lorsque le véhicule est chargé à plus de 50 % de la charge maximum admissible sur le pont arrière.

### Pneus hiver

Equiper systématiquement le véhicule de 4 pneus hiver et ne pas dépasser la vitesse maximum recommandée par le constructeur.

Lorsque le véhicule est équipé de pneus hiver, respecter strictement les pressions de gonflage préconisées par le constructeur.

### Remplacement des pneus

Les pneus montés d'origine ont été spécialement définis en fonction du véhicule et contribuent pour une grande part à sa tenue de route et à la sécurité de conduite. En cas de remplacement des pneus d'origine, utiliser des pneus neufs de type et de marque identiques. Votre concessionnaire Ford se fera un plaisir de vous renseigner à ce sujet.

### Chaînes à neige

Utiliser exclusivement des chaînes à neige à petits maillons sur les roues motrices. Ne pas dépasser 50 km/h. Déposer les chaînes à neige lorsque la route est déneigée.

## Index

<b>A</b>	Page	<b>C</b>	Page
A la station-service	96-102	Commutateur de coupure d'alimentation à inertie	75
Allume-cigares	36	Commutateur de démarrage/verrou de direction	28
Ampoule - remplacement	82-87	Commutateur des feux de détresse	23
Antigel	65	Commutateur multi-fonctions	22
Appuis-tête	41	Compartiment moteur	60, 61
Attelage d'une remorque	54	Conduite en hiver	31
Avertisseur	22	Consignes de sécurité	2
		Consommation de carburant	93
<b>B</b>		Contenances	100
Batterie	76	Contrôle des raclettes d'essuie-glace	68
Boîte à fusibles centrale	89	Contrôle du niveau du liquide d'assistance de direction	66
Boîte à gants	37	Contrôles à effectuer par le conducteur	58
Boîte de vitesses à commande manuelle à 5 rapports	29	Convertisseur catalytique	56,57
Bouchon de remplissage d'huile	62	Cric du véhicule	79
Bougies d'allumage	92		
		<b>D</b>	
<b>C</b>		Démarrage	46-48
Capteur du décanteur du filtre à gazole	13, 19, 74	Démarrage du moteur	31
Caractéristiques moteurs	92	Démarrage du moteur à l'aide de câbles volants	77
Caractéristiques techniques	91-95	Démarrage du véhicule en le tirant ou en le poussant	73
Carburant	96, 97	Dépose de la roue	80, 81
Ceintures de sécurité	43-45	Différentiel à glissement limité	53
Cendriers	36	Dimensions	94, 95
Ce qu'il faut faire en cas d'urgence	72-90	Dispositif de démarrage à froid (moteur diesel)	48
Chaînes à neige	102		
Chauffage en circuit fermé	35	<b>E</b>	
Chauffage et ventilation	32-35	Ecaillage de la peinture	70
Circuit de freinage anti-blocage	50, 51	Eclairage intérieur	37, 87
Circuit de freins double	49	Eclairage plaque minéralogique	86
Circuit de lave-phare	67	Équipement intérieur	36-45
Circuit de refroidissement	65	Essuie-glace	23
Clés	24		
Clignotants	22		
Cloison déposable	39		
Commutateur à bouton-poussoir:			
- Dégivrage de la lunette arrière	21		
- Dégivrage de pare-brise	20		
- Eclairage intérieur	20		
- Essuie-glace de lunette arrière	21		
- Feux arrière de brouillard	21		
- Lave-glace de lunette arrière	21		

	F	Page	N	Page	S	Page
	Freins	49-51	Niveau d'huile de la transmission automatique	63, 64	Sélecteur de réglage de la hauteur du faisceau des projecteurs	21
T	Frein à main	31	Numéro de châssis	91	Sélection des rapports	31
	Fusibles et relais	88	Numéro du moteur	91	Sélection manuelle des rapports	53
	Fusibles supplémentaires	89			Sièges	40-43
9						
	<b>G</b>		<b>O</b>			
1	Gicleurs de lave-glace de pare-brise – réglage	67	Ouverture du capot moteur	59		
1	Guide simplifié des caractéristiques du véhicule	100			<b>T</b>	
					Tableau de bord	4-21
E					Tachygraphe	15
k	<b>H</b>				Témoin de charge	11, 18
E	Huile moteur	98, 99	<b>P</b>		Témoin de circuit de freinage anti-blocage	13, 17
k			Panneau de commande de chauffage auxiliaire	35	Témoin de clignotants	11, 17
*			Plaque du constructeur	91	Témoin de gestion moteur	13, 17
**			Plaque d'identification des équipements spéciaux	91	Témoin de niveau de liquide de frein insuffisant	12, 19
	Indicateur de vitesse, totalisateur	8	Plaque du clapet répartiteur de freinage asservi à la charge	91	Témoin de préchauffage (diesel)	13, 19
	Instruments et commandes	24-31	Pneus	69	Témoin de pression d'huile	11, 16
	Introduction	3	Pneus hiver	69, 102	Témoin feux de route	10, 16
Pr			Portes	25-27	Thermomètre	9, 14
Eq	Jauge à carburant	9, 14	Pression de gonflage des pneus	101, 102	Totalisateur journalier	8
4	Jauge d'huile moteur	62	Protection du soubassement	57	Traitement du soubassement	71
ma					Transmission automatique	30, 31, 52, 53
Lo						
hiv	<b>L</b>		<b>R</b>		<b>V</b>	
90	Lavage du véhicule	70, 71	Relais dans boîte à fusibles	90	Vérification et entretien périodiques	58-71
	Lave-glace	66, 67	Remorquage	72	Verrous de porte	24
Re	Levier de commande d'éclairage	23	Remorquage d'un véhicule avec transmission automatique	73		
Le	Liquide de frein	49, 100	Réservoir de liquide de frein	64		
me	Liquide de lave-glace	100	Rétroviseur de porte	39		
co	Liquide de refroidissement	100	Rétroviseur intérieur	37		
de			Rodage	3		
de	<b>M</b>		Roue - remplacement	78-81		
de	Montre analogique	9, 15				
tiq	Moteur avec dispositif de gestion	75				
pl						